



VINATECH GROUP®
Tự hào phục vụ

CÔNG TY CỔ PHẦN TẬP ĐOÀN VINATECH VIỆT NAM

VĂN PHÒNG VINATECH

Hà Nội: 23D - A10, KĐT Nam Trung Yên, Yên Hòa, Cầu Giấy, Hà Nội
Đà Nẵng: 42 Vũ Lăng, Hòa Phát, Cẩm Lệ, Đà Nẵng
Hồ Chí Minh: Lô C2-7, Đường N7, KCN Tân Phú Trung, Củ Chi, TP.Hồ Chí Minh

NHÀ MÁY SẢN XUẤT

Nhà máy miền Bắc: Tam Hiệp, Phúc Thọ, TP.Hà Nội
Nhà máy miền Nam: Lô C2-7, Đường N7, KCN Tân Phú Trung, Củ Chi, TP.Hồ Chí Minh

Điện thoại: 086.758.9999
Website: vinatechgroup.vn

VIETNAM VINATECH GROUP JOINT STOCK COMPANY

VINATECH OFFICE

Head Office: 23D - A10, Nam Trung Yen Urban Area, Yen Hoa, Cau Giay, Ha Noi.
Da Nang Office: 42 Vu Lang, Hoa Phat, Cam Le, Da Nang
Ho Chi Minh Office: Lot C2-7, N7 Strt., Tan Phu Trung Industrial Zone,
Cu Chi District, Ho Chi Minh City

FACTORY

Northern Factory: Tam Hiep Commune, Phuc Tho Town, Ha Noi City
Southern Factory: Lot C2-7, N7 Strt., Tan Phu Trung Industrial Zone,
Cu Chi District, Ho Chi Minh City.

Tel: 086.758.9999
Website: vinatechgroup.vn



VINATECH GROUP®
Tự hào phục vụ

NHÀ SẢN XUẤT
GIÁ KỆ KHO HÀNG, GIÁ KỆ SIÊU THỊ
SPECIALIZES IN MANUFACTURING OF
WAREHOUSE RACKING, SUPERMARKET SHELF



**HỒ SƠ
NĂNG LỰC
PROFILE**

vinatechgroup.vn



**GIẢI PHÁP LƯU KHO
& TRƯNG BÀY HÀNG HOÁ KHOA HỌC**
THE MOST EFFICIENCY AND SCIENTIFIC
SOLUTION FOR WAREHOUSE
STORAGE & EXPOSITION

MỤC LỤC

Content

Thư ngỏ

Open letter

04

A. Giới thiệu Vinatech Group

A. Introduction Vinatech Group

06

1. Lịch sử hình thành và phát triển
2. Phát triển bền vững
3. Sơ đồ tổ chức công ty

1. History of formation and development
2. Sustainable development
3. Organization chart of the company

B. Năng lực Vinatech Group

B. Capability of Vinatech Group

14

1. Năng lực sản xuất
2. Quy mô
3. Năng lực nhân sự

1. Production capacity
2. Enterprise size
3. Human resource ability

C. Danh mục sản phẩm chính

C. Main Categories

28

1. Sản phẩm kệ kho hàng
2. Sản phẩm kệ siêu thị
3. sản phẩm kệ quảng cáo

1. Warehouse Racking
2. Supermarket shelf
3. Advertising shelf

D. Dịch vụ khách hàng

D. Customer service

50

E. Dự án tiêu biểu

E. Typical projects

52

1. Dự án kệ kho hàng
2. Dự án kệ siêu thị
3. Dự án kệ quảng cáo

1. Warehouse racking projects
2. Supermarket shelf projects
3. Advertising shelf projectss

F. Đối tác và khách hàng

F. Partners and customers

78

Thư Ngỏ

Công ty CP Tập đoàn Vinatech Việt Nam xin gửi lời chào, lời cảm ơn sâu sắc tới Quý khách hàng, Quý đối tác đã tin tưởng và đồng hành cùng chúng tôi trong thời gian qua.

Với bề dày hơn 12 năm phát triển, Tập đoàn Vinatech luôn giữ vững vị trí là nhà sản xuất, cung cấp giá kệ lớn nhất thị trường Việt Nam. Trong từng giai đoạn phát triển, Vinatech đã đánh dấu cột mốc thành công minh chứng sự trưởng thành, lớn mạnh về quy mô và đội ngũ nhân lực.

Chúng tôi sở hữu 2 nhà máy sản xuất giá kệ tự động hiện đại bậc nhất tại miền Bắc và miền Nam; 3 chi nhánh Hà Nội, Đà Nẵng, Hồ Chí Minh cùng các Đại lý độc quyền trên toàn quốc.

Vinatech đã thể hiện năng lực và kinh nghiệm của nhà sản xuất giá kệ uy tín khi làm hài lòng khách hàng với các dòng sản phẩm giá kệ chất lượng cao: kệ kho hàng, kệ siêu thị, kệ quảng cáo,... Chúng tôi đã lắp đặt giá kệ cho nhiều đơn vị lớn như: Boxme, Vietjet, Vifon, Dapharco, Dongwha, Hanacos, Bách hoá xanh, Kidplaza, Tokyolife, Concung, Go!, Winmart, Lottemart, AEON...

Từ tôn chỉ "Khách hàng là số 1", chúng tôi đặt mục tiêu nâng cao quyền lợi thiết thực nhất cho khách hàng. Đó là xây dựng thành công chuỗi sản phẩm - Dịch vụ chất lượng cao mang đến cho người dùng trải nghiệm trọn vẹn nhất.

Chúng tôi luôn mong muốn được hợp tác tích cực, lâu dài và toàn diện với Quý khách hàng, Quý đối tác nhằm đưa những sản phẩm giá kệ chất lượng đến tay người tiêu dùng Việt Nam và Quốc tế.

Kính chúc Quý vị sức khỏe và thành công!

TỔNG GIÁM ĐỐC



PHẠM VĂN KHANH

Open Letter

First of all, Vietnam Vinatech Group Joint Stock Company (Vinatech Group) would like to express our sincere greetings and deeply appreciation to our esteemed Partner and Customers for always put your trust and interested in our Company and Products so far.

With more than 12 years of establishment and development, Vinatech Group has experienced many difficulties and challenges to build the highly reputation and reliability position in shelf/ racking manufacture field in Vietnam. During each stage of development, Vinatech Group has hit the mark on successful to definite our steady-state growth and firmly expansion in Enterprise size and Human Resource ability.

We have owned 02 large factories which was equiped the modern automatical production lines in the North and South area; 03 branches in Ha Noi, Da Nang, Ho Chi Minh City and many our exclusive Agent system throughout the country.

Vinatech Group has demonstrated ability and gain the precious prestige by satisfying almost of our Customer with our high quality products, include: Warehouse racking, Supermarket shelf, Advertising shelf, etc. we have construct many major Project, such as: Boxme, Vietjet, Vifon, Dapharco, Dongwha, Hanacos, Bach Hoa Xanh, Kidplaza, Tokyolife, Concung, Go!, Winmart, Lottemart, AEON...

Our mission statement is "The Customer is number one", we always prioritize our practical Customer right and benefit by means of enhancing the products quality as well as Customer service in the purpose of maximize the Customer satisfaction.

We always looking forward to a positive, long-term and comprehensive cooperation with our esteemed customers and partners to bring our high quality shelf products to Vietnam market as well as International consumers.

Wishing you good health and success!

GENERAL DIRECTOR



PHAM VAN KHANH

GIỚI THIỆU VINATECH GROUP

VINATECH GROUP INTRODUCTION

LỊCH SỬ HÌNH THÀNH VÀ PHÁT TRIỂN FORMATION AND DEVELOPMENT



2011

Công ty CP Thiết Bị Siêu Thị Vinatech được thành lập

Established Vinatech Supermarket Equipment Joint Stock Company



2015

Khánh thành nhà máy sản xuất giá kệ đầu tiên tại Hà Nội

Established the 1st Factory at Ha Noi City

2019

Khánh thành nhà máy sản xuất giá kệ thứ 2 tại KCN Tân Phú Trung, TP. Hồ Chí Minh

Established the 2nd large capacity manufacturer at Tan Phu Trung Industrial Zone, Ho Chi Minh City



2020

Đổi tên công ty thành công ty CP Tập Đoàn Vinatech Việt Nam

Change Company Name to Vietnam Vinatech Group Joint Stock Company



PHÁT TRIỂN BỀN VỮNG SUSTAINABLE DEVELOPMENT



<p>SỨ MỆNH Mang niềm vui, hạnh phúc, thịnh vượng đến khách hàng, nhà đầu tư, đối tác và toàn thể Cán bộ Công Nhân Viên</p>	<p>MISSION STATEMENT Bring joy, happiness and prosperity to customers, investors, partners and all employees.</p>
<p>SLOGAN Tự hào phục vụ</p>	<p>SLOGAN Proud to serve</p>
<p>TẦM NHÌN Trở thành tập đoàn đa ngành, hàng đầu Việt Nam và trong khu vực.</p>	<p>VISION To become a leading multi-industry corporation in Vietnam and in the region.</p>

MỤC TIÊU

- 2025:
- Niêm yết trên sàn chứng khoán.
 - Doanh thu đạt 1000 tỷ.
 - Tài sản công ty đạt từ 300 – 500 tỷ.
- 2030:
- Trở thành tập đoàn đa ngành.
 - Doanh thu đạt 5000 tỷ.
 - Tài sản công ty đạt từ 500 – 1000 tỷ.
- 2035:
- Nằm trong top VNR 500.
 - Doanh thu đạt 10.000 tỷ.
 - Tài sản công ty đạt từ 1000 – 2000 tỷ.

OBJECTIVES

- 2025:
- Initial Public Offering (IPO)
 - Revenue reaches 1000 billion.
 - Company assets reach from 300 to 500 billion.
- 2030:
- Becoming a multi-industry corporation.
 - Revenue reaches 5000 billion.
 - Company assets reach from 500 to 1000 billion.
- 2035:
- In the top VNR 500.
 - Revenue reaches 10,000 billion.
 - Company assets reach from 1000 to 2000 billion.

GIÁ TRỊ CỐT LÕI CORE VALUES

6

GIÁ TRỊ CỐT LÕI

<p>1</p> <p>TẬN TÂM VỚI KHÁCH HÀNG</p>	<p>2</p> <p>TẬN TÌNH VỚI ĐỒNG NGHIỆP</p>
<p>6</p> <p>CHIA SẺ THÀNH CÔNG</p>	<p>3</p> <p>TRÁCH NHIỆM VỚI XÃ HỘI</p>
<p>5</p> <p>QUYẾT LIỆT TỚI CÙNG</p>	<p>4</p> <p>KHÔNG NGỪNG HỌC HỎI</p>

VĂN HÓA DOANH NGHIỆP

CORPORATE CULTURE



Sức mạnh của Vinatech Group dựa trên sự hợp tác và đoàn kết của mỗi thành viên. Với tinh thần đề cao tính kỷ luật, văn hóa doanh nghiệp Vinatech Group được xây dựng trên nền tảng nhân văn và chuyên nghiệp.

Mỗi thành viên của Vinatech luôn chủ động, nỗ lực học hỏi, phấn đấu không ngừng để hoàn thiện bản thân, luôn lấy Văn hóa doanh nghiệp và các giá trị cốt lõi, sứ mệnh của Tập đoàn làm kim chỉ nam để điều chỉnh mọi hành vi của mình.

The strength of Vinatech Group is based on the cooperation and solidarity of each employee. For the spirit of discipline prominence, Vinatech Group's corporate culture is constructed on a humanistic and professional basis.

Each member of Vinatech are always self-motivated, attempt on learning and striving constantly to improve himself, assert the Corporate culture as the core values, the mission statement as a guideline to adjust any individual behavior.

CAM KẾT

COMMITMENT

CHẤT LƯỢNG SẢN PHẨM

Cam kết tất cả các sản phẩm mang thương hiệu Vinatech đảm bảo chất lượng cao.

Nguyên liệu sản xuất được lựa chọn từ các nhà cung cấp uy tín hàng đầu trong lĩnh vực cung ứng nguyên vật liệu.

Dây chuyền sản xuất hiện đại, đồng bộ đạt tiêu chuẩn Châu Âu. Công nghệ tự động hóa tiên tiến luôn được chú trọng đầu tư cho từng dòng sản phẩm.

Đội ngũ kỹ sư công nghệ cao, công nhân viên lành nghề được đào tạo theo các tiêu chuẩn quản lý sản xuất tiên tiến. Tuân thủ hệ thống quản lý chất lượng đạt tiêu chuẩn quốc tế ISO 9001:2015.

CỘNG ĐỒNG VÀ XÃ HỘI

Cam kết bảo vệ uy tín thương hiệu và kinh doanh dài hạn trên cơ sở tôn trọng các qui định và luật pháp.

Đóng góp tích cực vào sự phát triển kinh tế xã hội Việt Nam.

Luôn nỗ lực bảo đảm những quyền lợi tốt nhất cho khách hàng và các đối tác.

Tăng trưởng và phát triển ổn định gắn kết với việc bảo vệ tài nguyên và môi trường.

DỊCH VỤ

Chế độ bảo hành, bảo trì sản phẩm tốt nhất và nhanh nhất.

Dịch vụ tiện ích, hiện đại và phù hợp với mọi nhu cầu của khách hàng.

Giá cả dịch vụ cạnh tranh.

Phục vụ tận tình, chu đáo.

PRODUCT QUALITY

Guarantee the best quality of all products

Raw material has been selected carefully from the highly reputation supplier around the World.

The modern automatic production lines has been certified by Europe Authority. Always focus on Advanced automation technology investment

Qualified engineers and high skilled workers according to advanced production management standards which be compliance with the international management system standards ISO 9001:2015.

COMMUNITY AND SOCIETY

Commitment to preserve the Enterprise brand and long-term business credibility in accordance with social laws and regulations in force.

Contribute to the socio-economic development of Vietnam positively.

Make an effort to prioritize the practical Customer and Partner right and benefit.

Steady-state growth and sustainable development are associated with the society responsibility for protection of natural resources and the environment.

CUSTOMER SERVICE

Safety warranty, after-sales service flexibility.

Utility and modern services to suit all needs of customers.

The most reasonable price.

Dedicated & Attentive Service.

SƠ ĐỒ TỔ CHỨC CÔNG TY

Organizational Structure

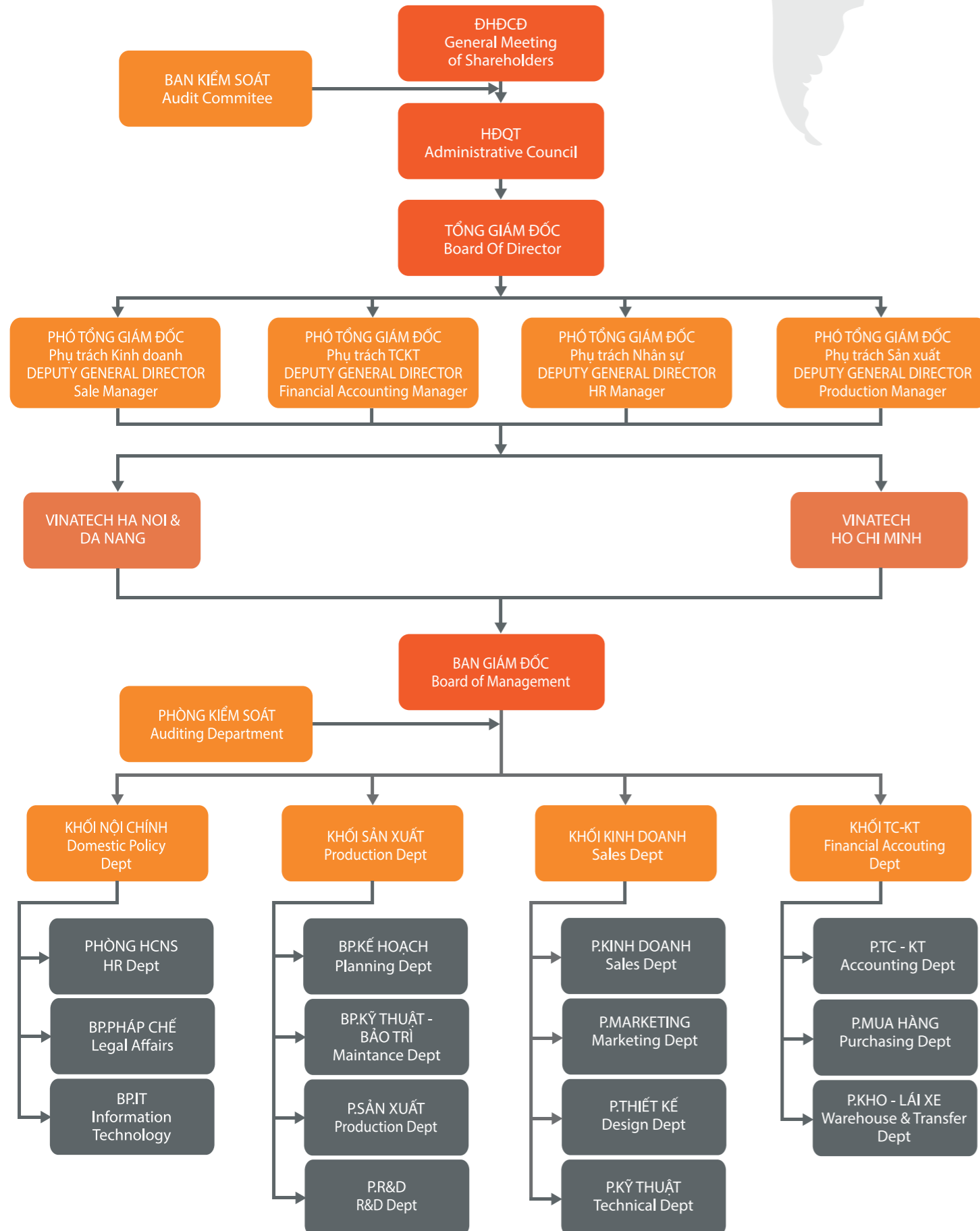

NĂNG LỰC VINATECH GROUP

VINATECH GROUP CAPACITY



VINATECH GROUP®

Tự hào phục vụ



SỞ KẾ HOẠCH VÀ ĐẦU TƯ
THÀNH PHỐ HÀ NỘI
PHÒNG ĐĂNG KÝ KINH DOANH

CỘNG HÒA XÃ HỘI CHỦ NGHĨA VIỆT NAM
Độc lập – Tự do – Hạnh phúc

**GIẤY CHỨNG NHẬN ĐĂNG KÝ DOANH NGHIỆP
CÔNG TY CỔ PHẦN**

Mã số doanh nghiệp: 0105201793

Đăng ký lần đầu: ngày 18 tháng 03 năm 2011

Đăng ký thay đổi lần thứ: 8, ngày 31 tháng 05 năm 2022

1. Tên công ty

Tên công ty viết bằng tiếng Việt: CÔNG TY CỔ PHẦN TẬP ĐOÀN VINATECH VIỆT NAM

Tên công ty viết bằng tiếng nước ngoài: VIET NAM VINATECH GROUP JOINT STOCK COMPANY

Tên công ty viết tắt: VINATECH GROUP

2. Địa chỉ trụ sở chính

Số 23- D, khu nhà ở thấp tầng ô đất A10, khu đô thị Nam Trung Yên, Phường Yên Hoà, Quận Cầu Giấy, Thành phố Hà Nội, Việt Nam

Điện thoại: 024 6684 4986

Fax:

Email:

Website:

3. Vốn điều lệ

Vốn điều lệ: 20.000.000.000 đồng.

Bằng chữ: Hai mươi tỷ đồng

Mệnh giá cổ phần: 10.000 đồng

Tổng số cổ phần: 2.000.000

4. Người đại diện theo pháp luật của công ty

* Họ và tên: PHẠM VĂN KHANH

Giới tính: Nam

Chức danh: Tổng giám đốc

Sinh ngày: 05/10/1987

Dân tộc: Kinh

Quốc tịch: Việt Nam

Loại giấy tờ pháp lý của cá nhân: Chứng minh nhân dân

Số giấy tờ pháp lý của cá nhân: 112182386

Ngày cấp: 21/02/2012

Nơi cấp: Công an thành phố Hà Nội

Địa chỉ thường trú: Xóm Đồng Nội, Xã Vật Lại, Huyện Ba Vì, Thành phố Hà Nội, Việt Nam

Địa chỉ liên lạc: Số 5 ngõ 120 phố Trần Cung, Phường Nghĩa Tân, Quận Cầu Giấy, Thành phố Hà Nội, Việt Nam

TRƯỞNG PHÒNG,



PHÒNG ĐĂNG KÝ
KINH DOANH
PHỐ TRƯỞNG PHÒNG
Trần Hà Thanh

T. NĂNG LỰC SẢN SUẤT PRODUCTION CAPACITY

Nhà máy	Công suất
Hồ Chí Minh	7.500.000 Tấn/năm
Hà Nội	6.000.000 Tấn/năm

Factory	Capacity
Ho Chi Minh	7.500.000 MT/ Year
Ha Noi	6.000.000 MT/ Year



DÂY CHUYỂN XỬ LÝ NGUYÊN VẬT LIỆU
Raw Material Processing Line



DÂY CHUYỂN CÁN TẠO HÌNH
Steel Laminating Lines



DÂY CHUYỂN SƠN TĨNH ĐIỆN
Horizontal Powder Coating Line



**DÂY CHUYỂN KIỂM TRA CHẤT LƯỢNG
VÀ ĐÓNG GÓI SẢN PHẨM**
Quality Control And Packing Line

Quy Trình Sản Xuất Tại Nhà Máy

Production Process

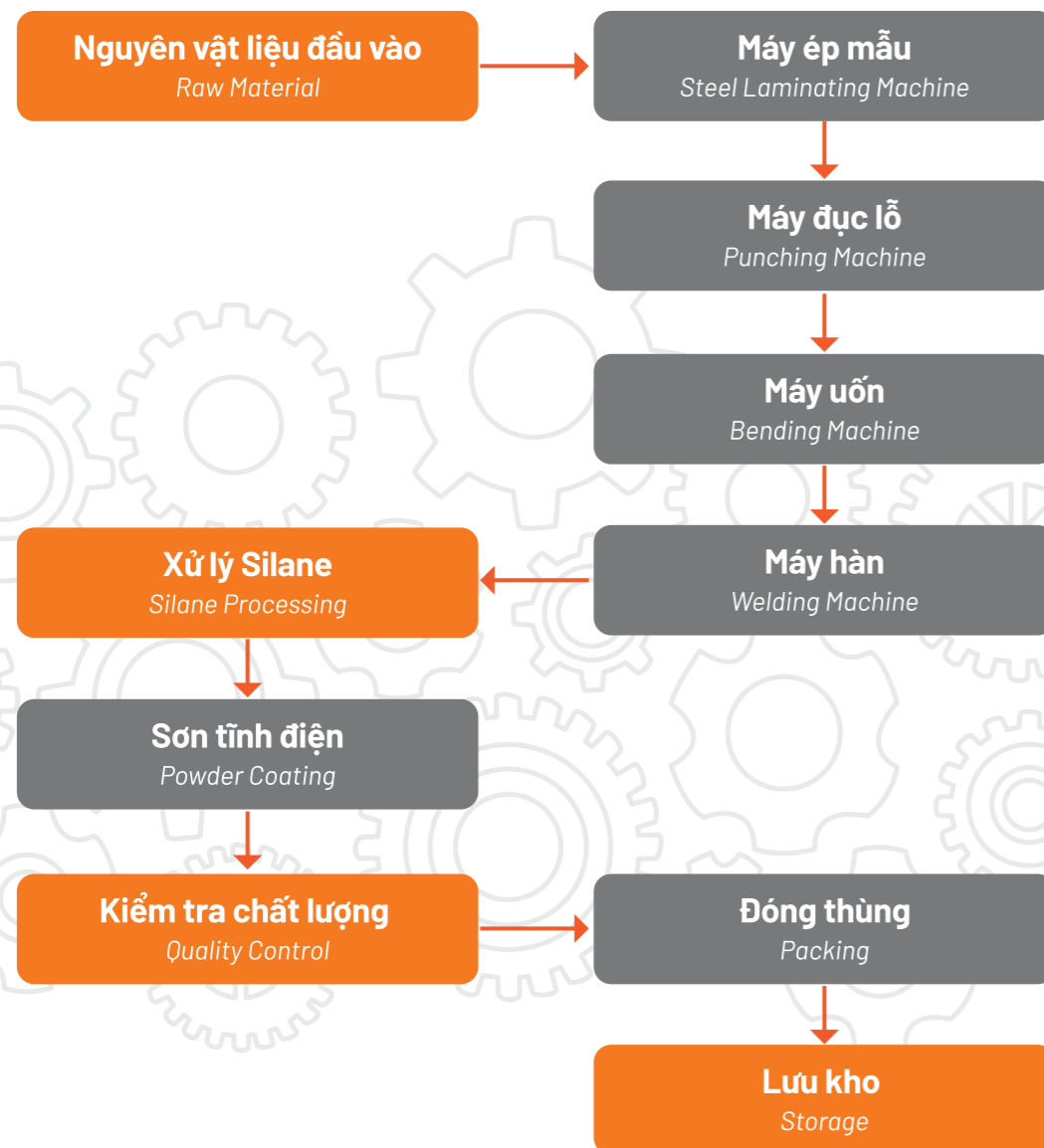

Quy Trình Kiểm Soát Chất Lượng

Quality control process

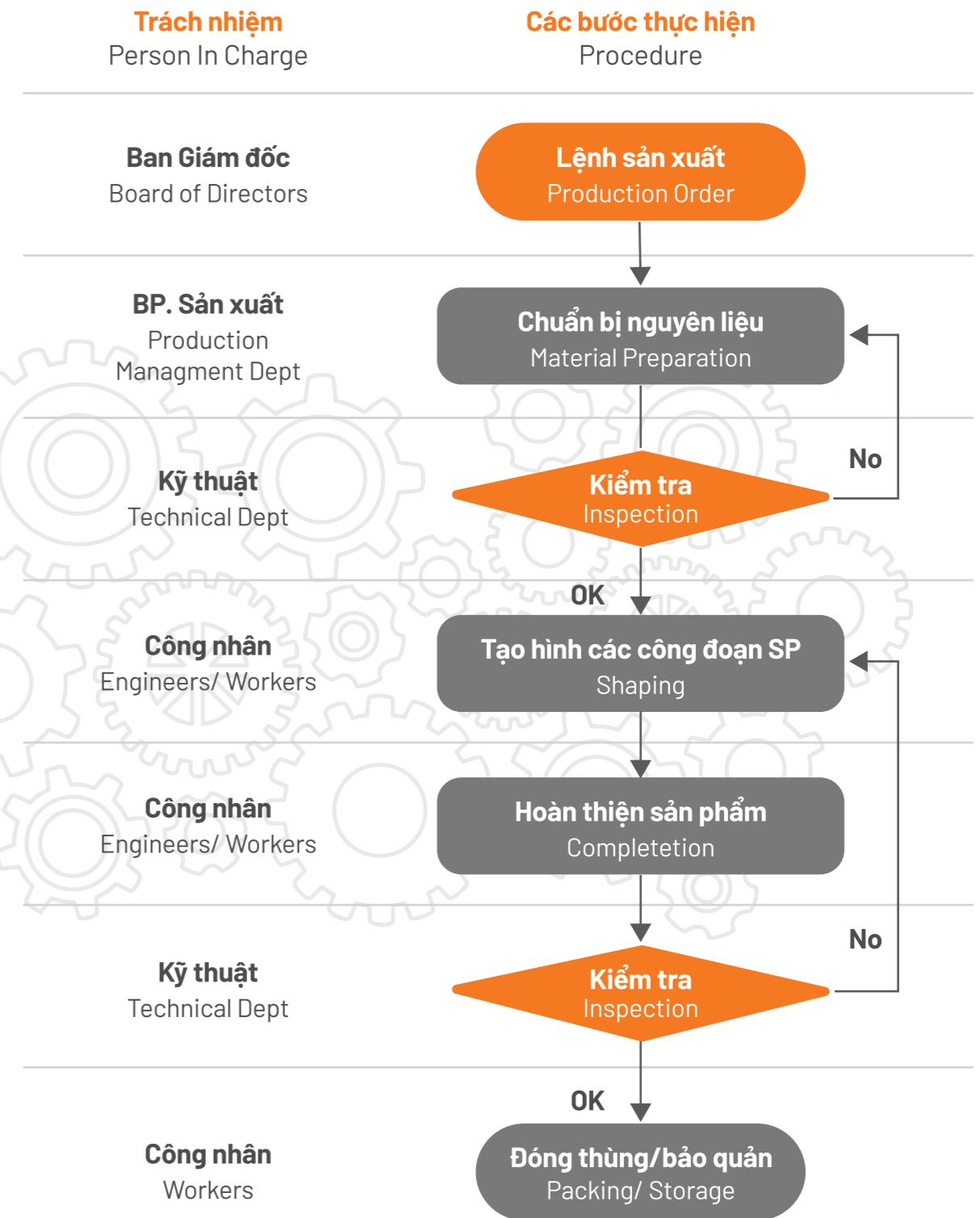



ISOCERT
Harmonization And Prosperity

GIẤY CHỨNG NHẬN

Số 8935293400588-QMS

CHỨNG NHẬN HỆ THỐNG QUẢN LÝ CHẤT LƯỢNG CỦA CÔNG TY CỔ PHẦN TẬP ĐOÀN VINATECH VIỆT NAM

Văn phòng: Số 23-D, Khu nhà ở thấp tầng ô đất A10, Khu đô thị Nam Trung Yên, Phường Yên Hòa, Quận Cầu Giấy, Thành phố Hà Nội, Việt Nam.
Xưởng sản xuất số 1: Xã Tam Hiệp, Huyện Phúc Thọ, Thành phố Hà Nội, Việt Nam.
Xưởng sản xuất số 2: Lô C2 - 7, Đường N7, KCN Tân Phú Trung, Xã Tân Phú Trung, Huyện Củ Chi, Thành phố Hồ Chí Minh, Việt Nam.

Được đánh giá và xác nhận phù hợp với yêu cầu của tiêu chuẩn:

ISO 9001:2015

PHẠM VI CHỨNG NHẬN:

Sản xuất và kinh doanh cơ khí, nội thất: kệ siêu thị, kệ kho hàng, phụ kiện.

Ngày chứng nhận lần đầu : 21.10.2019
Ngày chứng nhận : 28.03.2023
Ngày phát hành : 28.03.2023
Ngày hết hạn : 27.03.2026
Chi tiết tại quyết định số : 28032308/QĐ-ISOCERT



Mã Truy Xuất Chứng Chỉ:
8935293400588



VICAS 067-QMS



ISO 9001:2015



ThS. Vũ Hoàng Tuấn

Trà cứu hiệu lực chứng chỉ tại: <https://isocert.org.vn/tra-cuu-hieu-luc-chung-chi-iso>

CÔNG TY CỔ PHẦN CHỨNG NHẬN VÀ GIÁM ĐỊNH QUỐC TẾ ISOCERT

Số 40 dãy A, Lô 12 KĐT mới Định Công, Phường Định Công, Quận Hoàng Mai, Thành phố Hà Nội

Hotline: 1900.636.538, VPHN: 02473.036.538, VPHCM: 02873.056.538, Email: contacts@isocert.org.vn, Website: <http://isocert.org.vn>



ISOCERT
Harmonization And Prosperity

CERTIFICATE

No. 8935293400588-QMS

THIS IS TO CERTIFY THAT THE QUALITY MANAGEMENT SYSTEM OF VIET NAM VINATECH GROUP JOINT STOCK COMPANY

Head office: No. 23-D, Low-rise housing area plot A10, Nam Trung Yen Urban Area, Yen Hoa Ward, Cau Giay District, Hanoi, Vietnam.
Factory 1: Tam Hiep Commune, Phuc Tho District, Hanoi, Vietnam.
Factory 2: Lot C2 - 7, Road N7, Tan Phu Trung Industrial Park, Tan Phu Trung Commune, Cu Chi District, Ho Chi Minh City, Vietnam.

Has been assessed and found to conform with requirements of the following standard:

ISO 9001:2015

SCOPE CERTIFIED:

Manufacturing and trading in mechanics, furniture:
Supermarket shelves, warehouse racks, accessories.

Original Certification : 21.Oct.2019
Certification date : 28.Mar.2023
Issue date : 28.Mar.2023
Expiration date : 27.Mar.2026
Details in decision No. : 28032308/QĐ-ISOCERT



Retrieval Information Code:
8935293400588



VICAS 067-QMS



ISO 9001:2015



MSc. Vũ Hoàng Tuấn

Check the validity of the certificate: <https://isocert.org.vn/tra-cuu-hieu-luc-chung-chi-iso>

ISOCERT INTERNATIONAL CERTIFICATION AND INSPECTION JOINT STOCK COMPANY

No.40 A Row, Block 12, Dinh Cong New Urban Area, Dinh Cong Ward, Hoang Mai District, Hanoi

Hotline: 1900.636.538, Hanoi office: 02473.036.538, HCM office: 02873.056.538, Email: contacts@isocert.org.vn, Website: <http://isocert.org.vn>

2. QUY MÔ ENTERPRISE SIZE

Hiện Vinatech Group sở hữu 2 nhà máy Bắc Nam, 3 chi nhánh và đại lý các tỉnh trên toàn quốc.

Vinatech Group has owned 02 large factories in the North and South area; 03 branches and many our exclusive Agent system throughout the country

VINATECH GROUP KHÔNG NGỪNG PHÁT TRIỂN VÀ TĂNG TRƯỞNG THỊ PHẦN

VINATECH GROUP HAS TAKEN STEP TO DEVELOPE CONSTANLY
AND GROW UP THE MARKET SHARE



VĂN PHÒNG VINATECH

Hà Nội: 23D - A10, KĐT Nam Trung Yên, Yên Hòa, Cầu Giấy, Hà Nội

Đà Nẵng: 42 Vũ Lăng, Hòa Phát, Cẩm Lệ, Đà Nẵng

Hồ Chí Minh: Lô C2-7, Đường N7, KCN Tân Phú Trung, Củ Chi, TP.Hồ Chí Minh

NHÀ MÁY SẢN XUẤT

Nhà máy miền Bắc: Tam Hiệp, Phúc Thọ, TP.Hà Nội

Nhà máy miền Nam: Lô C2-7, Đường N7, KCN Tân Phú Trung, Củ Chi, TP.Hồ Chí Minh

VINATECH OFFICE

Head Office: 23D - A10, Nam Trung Yen Urban Area, Yen Hoa, Cau Giay, Ha Noi

Da Nang Office: 42 Vu Lang, Hoa Phat, Cam Le, Da Nang

Hoa Cuong Wrd., Hai Chau Dist., Da Nang City

Ho Chi Minh Office: Lot C2-7, N7 Strt.,

Tan Phu Trung Industrial Zone,Cu Chi District, Ho Chi Minh City

FACTORY

Northern Factory: Tam Hiep Commune, Phuc Tho Town, Ha Noi City

Southern Factory: Lot C2-7, N7 Strt., Tan Phu Trung Industrial Zone, Cu Chi District, Ho Chi Minh City.

HỆ THỐNG PHÂN PHỐI DISTRIBUTION SYSTEM



3. NĂNG LỰC NHÂN SỰ HUMAN RESOURCE ABILITY



3.1. CÔNG TÁC ĐÀO TẠO VÀ PHÁT TRIỂN NGUỒN NHÂN LỰC

Tập đoàn Vinatech thường xuyên tổ chức đào tạo cho nhân sự mới, các khóa đào tạo bắt buộc như an toàn vệ sinh lao động, sơ cấp cứu, PCCC, các khóa học dành cho Cán bộ quản lý, nâng cao năng lực Kiểm soát viên nội bộ, nâng cao nghiệp vụ chuyên môn, kiến thức và kỹ năng làm việc,...

Đội ngũ quản lý của Tập đoàn thường xuyên được tham dự các buổi hội thảo chuyên đề chia sẻ về kinh nghiệm quản lý, phương pháp quản trị hiện đại, những mô hình phát triển doanh nghiệp tiên tiến với những diễn giả là các giáo sư, doanh nhân nổi tiếng trong nước và quốc tế.

3.2. CÔNG TÁC TUYỂN DỤNG

Tập đoàn Vinatech liên tục đẩy mạnh chính sách tuyển dụng, xây dựng và thu hút nguồn nhân lực chất lượng cao thông qua các hoạt động nổi bật như: tăng cường triển khai công tác tuyển dụng, giúp người lao động có cơ hội được tiếp cận các thông tin tuyển dụng từ Tập đoàn thông qua các đơn vị cung cấp nguồn nhân lực chất lượng cao.

3.2. RECRUITMENT

Vinatech Group constantly focus on recruitment policy, constructing and attracting the potential candidate through outstanding activities such as: promoting the public recruitment, giving the opportunity to employees to access the employment information through the recruitment channels.

3.1. HUMAN RESOURCE TRAINING AND DEVELOPMENT

Vinatech Group regularly organizes training for new employee, compulsory training courses such as occupational safety and health, first aid, fire protection, management courses for senior managers, solution to enhance the Quality management, improve professional skills, knowledge and teamwork skills, ...

The Corporate management team is regularly attending seminars on sharing the management experience which associated with modern management methods training and other advanced business development models which be presented by famous professors around the World.



3.3. CHẾ ĐỘ CHÍNH SÁCH ĐỐI VỚI NGƯỜI LAO ĐỘNG

Ngoài việc các chính sách lương, khen thưởng linh hoạt, các chế độ bảo hiểm theo quy định của Pháp luật, Tập đoàn Vinatech vẫn duy trì áp dụng các chế độ phúc lợi khác như: tổ chức các chuyến tham quan nghỉ mát hàng năm, tổ chức các hoạt động văn hóa, văn nghệ, thể dục thể thao nâng cao đời sống tinh thần cho cán bộ công nhân viên vào các dịp kỷ niệm. Cấp phát đồng phục cho nhân viên, trang bị đồ bảo hộ lao động đầy đủ đúng theo quy định pháp luật.

3.3. EMPLOYEE POLICY

In addition to flexible salary, rewards, bonus and insurance regimes prescribed by law, Vinatech Group still maintains other welfare perquisite such as: annual vacation, team building, show and sport activities on annual anniversaries in order to improve the spiritual life for every employees. Allocating the regulated uniforms for employees, fully equipped protective equipment/ accessories in accordance with the provisions of law; daily shuttle bus for employees.



3.4. TRÌNH ĐỘ CHUYÊN MÔN

3.4. QUALIFICATION

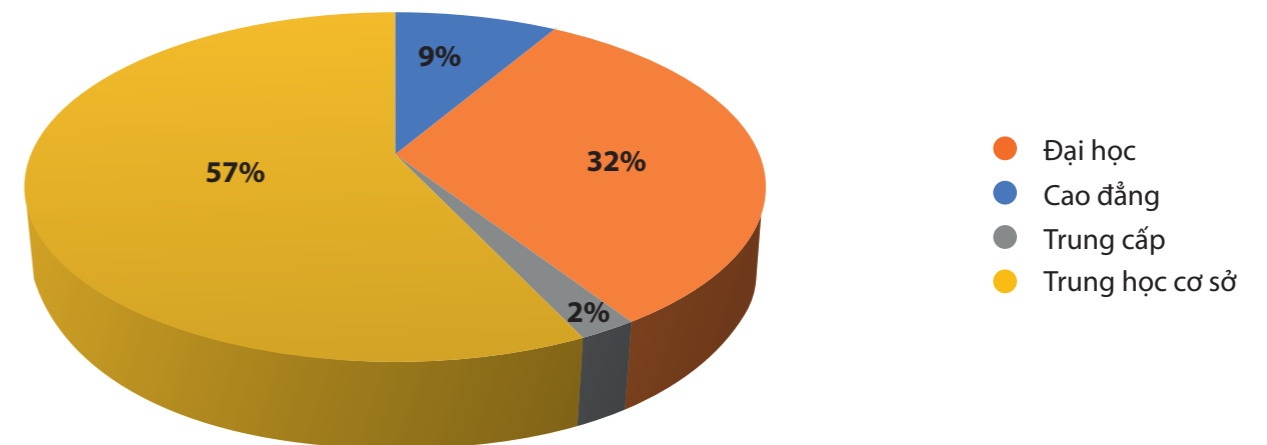

Với đặc thù hoạt động sản xuất kinh doanh, Vinatech Group sở hữu lực lượng lao động đa dạng, trình độ chuyên môn cao, được đào tạo phù hợp định hướng phát triển bền vững của doanh nghiệp.

With the special characteristic of our industry, Vinatech Group require the diversity of well-qualified employees, who is educated to be compatible with the sustainable development of our company.



DANH MỤC SẢN PHẨM CHÍNH

MAIN PRODUCTS

1. Sản phẩm giá kệ kho hàng

1. Warehouse Racking

1.1. Kệ Selective

Kệ Selective (kệ chọn lọc) là loại kệ pallet phổ biến nhất hiện nay. Kệ cho phép truy cập đến các pallet hàng hóa với bất kì trọng tải nào trên hệ thống giá đỡ mà không phải di chuyển các pallet khác.

1.1. Selective Rack

Selective Rack is the most popular Rack. Selective Rack allows to move any pallets in the Rack without interfering others pallets.

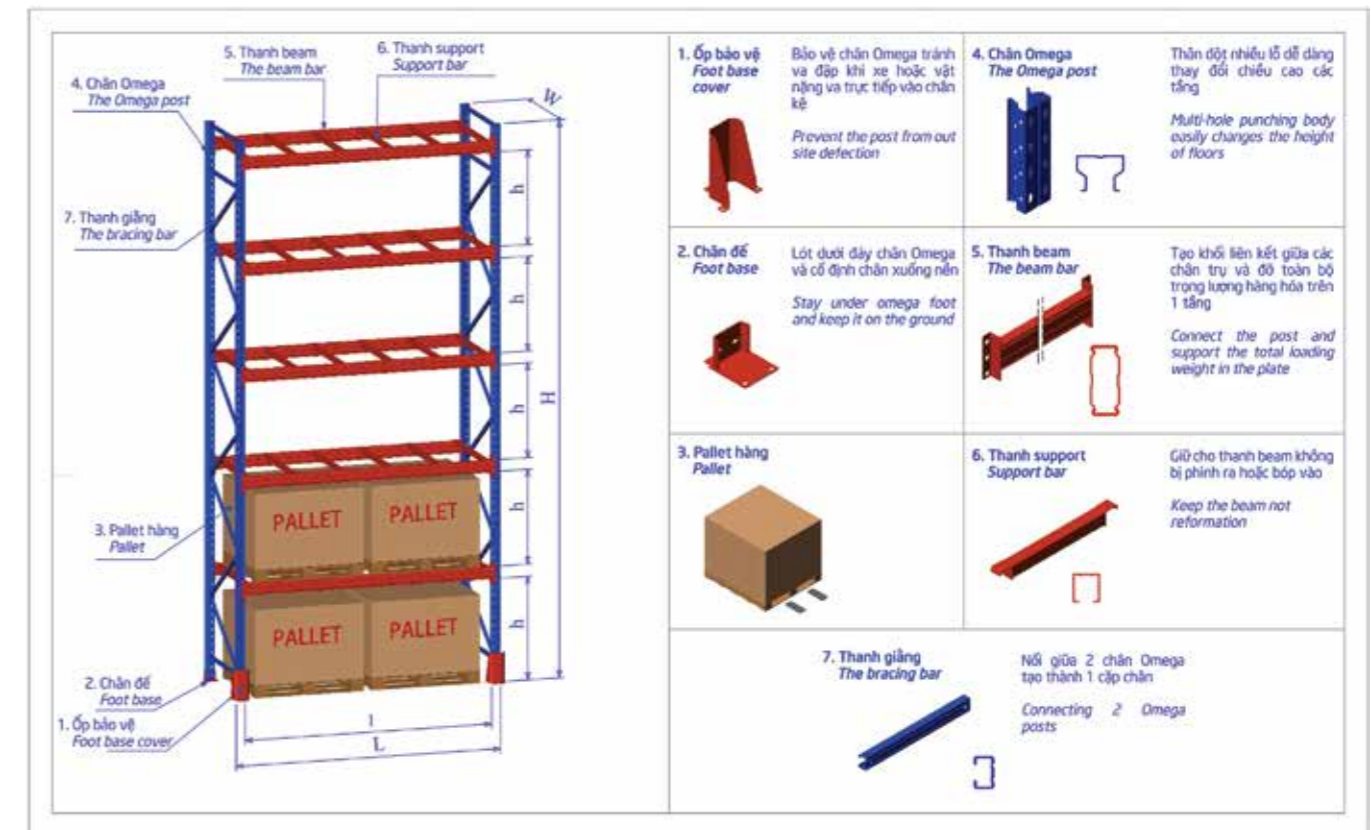

Chi tiết cấu tạo kệ Selective/ Detail of Selective Rack

Đặc điểm nổi bật

- Giúp quá trình xuất nhập hàng diễn ra nhanh chóng và thuận lợi. Việc quản lý hàng tồn kho cũng trở nên đơn giản.
- Không cần phải tuân theo nguyên tắc xuất nhập hàng FIFO hay LIFO, do xe nâng có thể tiếp cận trực tiếp hàng hóa cần lấy.
- Thiết kế của chúng linh hoạt, có thể thay đổi tùy theo sản phẩm, giúp tối đa hóa khả năng lưu trữ của kho.
- Kệ Selective có thể chứa hàng hóa với nhiều chủng loại, quy cách và kích thước khác nhau.

Highlights of the Selective Rack

- Support to Stock in/ Stock out procedure quickly and smoothly. Easy for inventory management.
- No needs to follow the principle of FIFO/ LIFO method, as the forklifts could access the taken products directly.
- Flexible design, easy adjustable, maximizing storage capacity.
- Selective Rack is suitable with a variety of products/ dimensions and specifications.

1.2. Kệ Double Deep

Kệ Double Deep là một dạng kệ chọn (selective), được tạo nên bởi 2 dãy kệ đôi giáp lưng vào nhau nhờ vậy diện tích sàn kho sử dụng tăng lên do giảm được không gian của các lối đi.

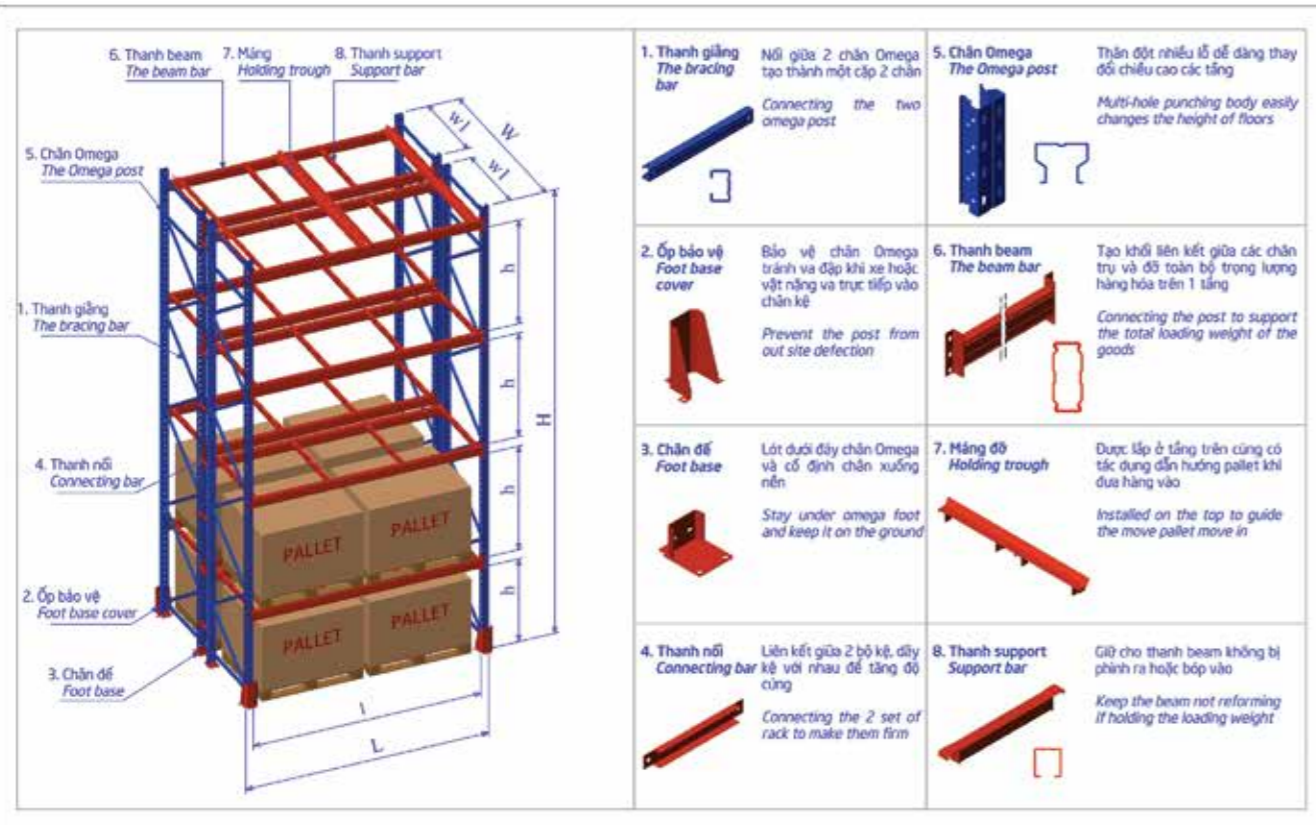

Cấu tạo chi tiết kệ Double Deep/ Detail of Double Deep Rack

Đặc điểm nổi bật

- Các pallet ở phía sâu bên trong được đưa vào lấy ra bằng loại xe nâng đặc biệt với tay nâng kéo dài ra và càn nâng điều khiển được vào sâu bên trong để đưa pallet vào kệ và lấy ra khỏi kệ.
- Sức chứa hàng hóa trong kho cao hơn so với kệ Selective.
- Tối ưu diện tích sử dụng sàn kho chứa khi khoảng trống giữa các hàng bị giảm xuống.
- Giới hạn về tải trọng và độ cao phụ thuộc vào khả năng của xe nâng.
- Pallet để vào sâu lấy ra trước theo nguyên lý "Vào sau - Ra trước - (LIFO)".

Highlights of the Double Deep Rack

- Pallets on the deep inside are taken in/ out by a special type of forklift with extended fork and move inside to take the pallet in/ out of the system.
- Loading capacity is higher than Selective Rack.
- Optimize warehouse space from eliminating storage area for aisles.
- Loading Capacity and Height level depend on forklift's ability.
- Stock In - Stock out compliant with the LIFO principle.

1.2. Double Deep Rack

Double Deep Rack is one type of Selective Rack which made up by 02 adjoining rack in order to save the warehouse space efficiently from eliminating storage area for aisles.

1.3. Kệ Drive-in

Giá Kệ Drive-in là loại kệ kho lưu trữ chứa pallet hàng đồng nhất sản phẩm, mật độ hàng hóa lớn, hiệu quả đầu tư cao, loại bỏ diện tích kho dành cho lối đi. Đây là hệ thống kho chứa hàng cung cấp dung lượng lưu trữ tối đa bằng cách tận dụng gần như tất cả diện tích kho.

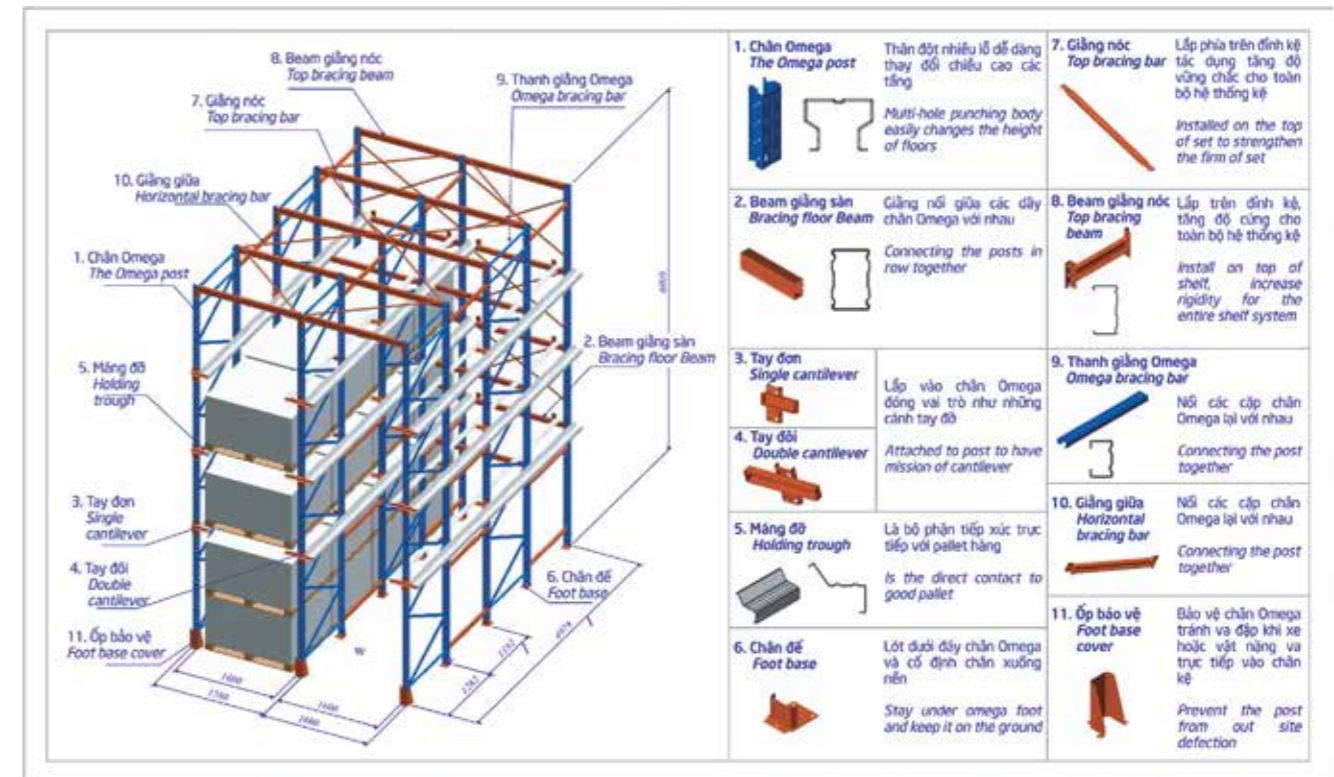

Chi tiết cấu tạo kệ Drive-in/ Detail of Drive-in Rack

Đặc điểm nổi bật

- Sử dụng được tối đa diện tích, không gian kho chứa hàng
- Xe nâng có thể chủ động lấy hàng từ sâu bên trong.
- Phù hợp thiết kế với giải pháp "FILO" hoặc "FIFO" tùy vào nhu cầu kho chứa hàng
- Đáp ứng nhiều lĩnh vực công nghiệp gồm các ngành công nghiệp cơ bản, thực phẩm, và đặc biệt ngành thủy sản, kho lạnh...
- Giảm diện tích dành cho lối đi xe nâng hàng.
- Kệ Drive-in được thiết kế với cấu trúc chắc chắn, an toàn theo tiêu chuẩn FEM (EU), đạt các tiêu chuẩn tốt nhất về tải trọng và độ an toàn.
- Thi công lắp đặt một cách dễ dàng, nhanh chóng.

1.3. Drive-in Rack

Drive-in Rack is highly economics efficiency due from saving full space of warehouse storage and eliminating storage area for aisles. These rack type are suitable for containing homogeneous pallets of products and large density. This system that provides maximum storage capacity by taking advantage of nearly all the warehouse space.

Highlights of the Drive-In Rack

- Maximum utilization of warehouse space.
- Forklifts can take goods from deep inside actively.
- System design is suitable with "FILO" or "FIFO" method depend on storage demand.
- Meet a variety of industrial sectors demand including basic industries: food, seafood, cold storage ...
- Eliminating storage area for aisles
- Steady structure design, highly safety in compliance with FEM (EU) standard, match with highest safety loads level.
- Easy and quick assembly.

1.4. Kệ sàn Mezzanine

Kệ Mezzanine hay còn được gọi là kệ sàn lửng, chứa được lượng tải trọng lên đến 5000kg. Giúp tối đa hóa không gian của kho hàng, nhà xưởng, văn phòng hay siêu thị,... để tăng chiều dọc của kho lên gấp đôi hoặc gấp ba lần phần diện tích bề mặt.

Kệ sàn Mezzanine là giải pháp tối ưu không gian lưu trữ hiệu quả mà không phải tốn thêm chi phí để xây dựng thêm nhà kho.

1.4. Mezzanine Floor Rack

Mezzanine also known as Mezzanine Floor which can load the maximum capacity up to 5000kg, help to utilize the space of warehouse, workshop, factory, office or supermarket efficiently by expanding double/ triple the surface area.

Mezzanine was selected as the most optimality choice for efficient economical storage solution at no additional expenses for new warehouse construction investment.

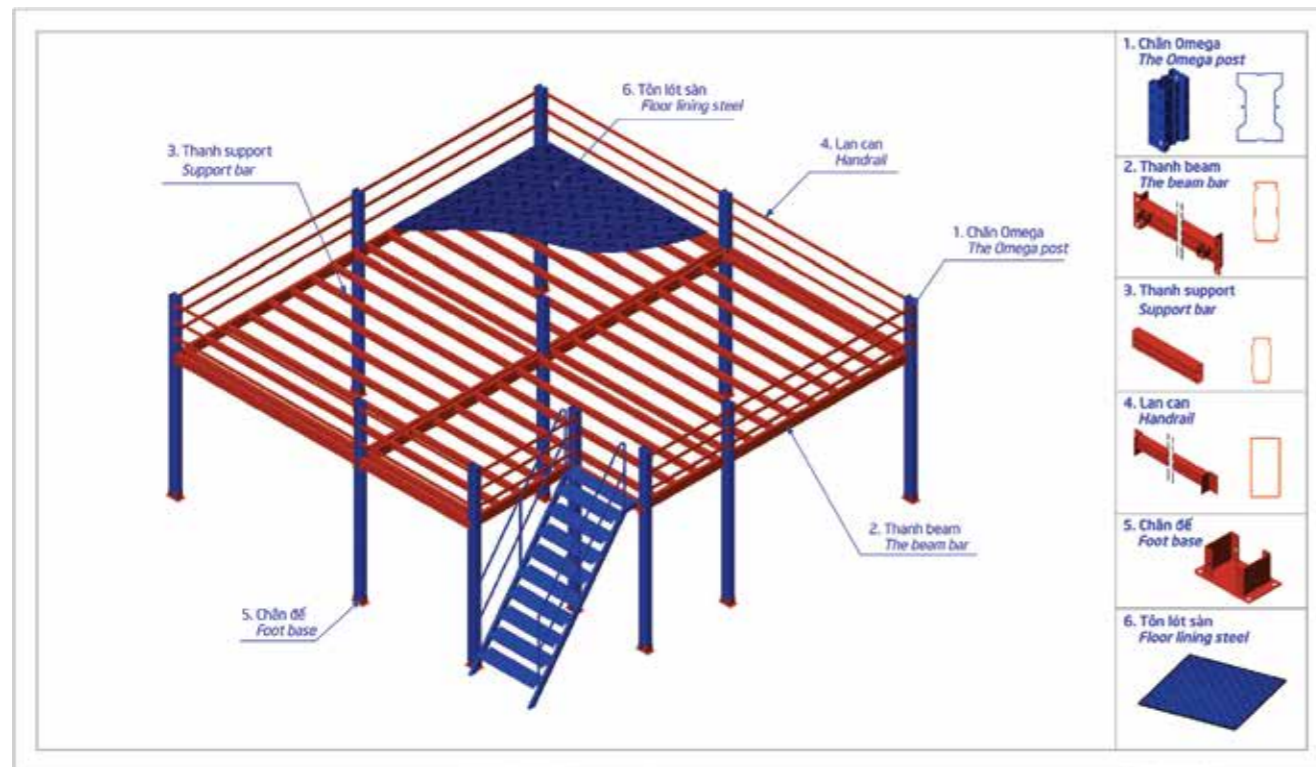

Cấu tạo chi tiết kệ sàn Mezzanine/ Detail of Mezzanine

Đặc điểm nổi bật

- Kệ sàn Mezzanine có thể thiết kế đa dạng kích thước phù hợp với mục đích sử dụng
- Chịu được trọng tải lớn lên tới 5000 kg
- Tăng diện tích sử dụng lưu trữ hàng hóa từ 100% - 300% diện tích kho
- Dễ dàng tháo lắp và di chuyển nếu muốn chuyển vị trí kho.
- Kết hợp được với các loại giá kệ cùng hệ thống sàn khác nhau nhằm làm tăng không gian để lưu trữ hàng hóa.
- Với hệ thống kệ sàn Mezzanine, mặt bằng mới được tạo nhanh chóng, tiết kiệm chi phí hơn là việc xây dựng mới hay mở thêm nhà xưởng khác.

Highlights of Mezzanine

- Variety size and design which suitable for different demands.
- High load capacity up to 5000kg.
- Expanding double/ triple the surface area.
- Easy assembly, removability.
- Easy mounting with similar shelves to utilize the space of storage.
- Saving cost by expanding the premises instead of new warehouse construction investment.

1.5. Giá kệ tay đỡ

Kệ tay đỡ là loại kệ được thiết kế để chứa hàng hóa, sản phẩm với nhiều kích thước khác nhau, phù hợp với ngành nghề dệt may, may mặc với các cuộn vải khổ lớn, tải trọng từ vài trăm đến vài nghìn kg. Hay trong các ngành công nghiệp chế biến gỗ, nội thất, thép cuộn, thép hộp, thép ống, giấy cuộn khổ lớn, cuộn dây điện....

1.5. Cantilever racking system

Cantilever Rack are designed to apply for different sizes of good, which are suitable for the textile and apparel industry with large rolls of fabric, loads capacity from hundred to several thousand kilogrammes. Or application in the wood processing industry, furniture, steel coils, box steel, steel pipes, large-sized paper rolls, wire coils

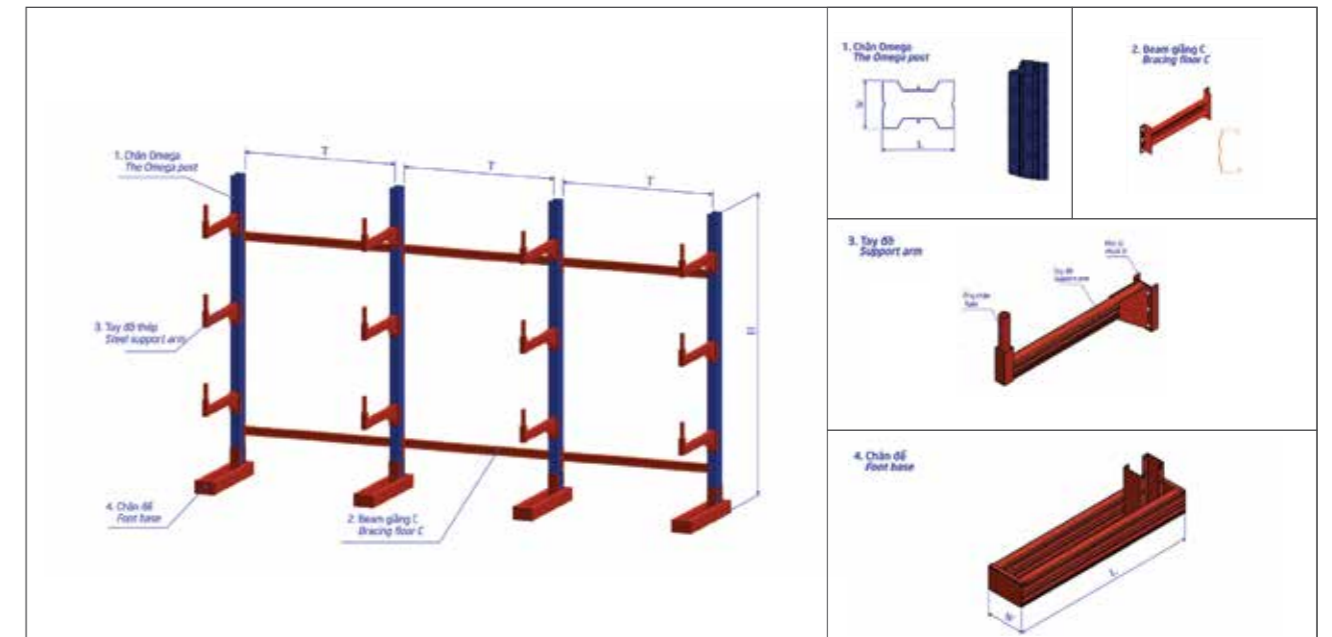

Cấu tạo chi tiết kệ tay đỡ/ Cantilever Rack structure

Đặc điểm nổi bật

- Kệ tay đỡ thuộc dòng tải trọng nặng từ 500 - 1500kg/tầng đỡ hoặc hơn tùy theo nhu cầu.
- Kệ phù hợp với xe nâng chuyên dụng đặc biệt hoặc lấy hàng bằng tay.
- Dễ dàng trong tháo lắp, điều chỉnh chiều cao các tầng, các tay đỡ hàng hóa rất linh hoạt.
- Khả năng tiếp cận hàng hóa 100%.
- Cho phép lưu trữ đa dạng các loại kích cỡ.
- Có thể lưu trữ độ dọc lên đến 6 mét.

Outstanding Advantages:

- Cantilever rack with optimal design to take load capacity from 500 - 1500kg/ level.
- Suitable for specialized forklift or manual stackers.
- Easy to disassemble and adjust the height of floors and the cantilever flexibility.
- 100% accessibility ability.
- Enable for storage a variety of sizes.
- Vertical length for storage up to 6metes.

1.6. Kệ Shuttle

Kệ Shuttle là hệ thống kệ lưu trữ hàng hóa bán tự động, sử dụng robot để trung chuyển hàng hóa trên đường ray thông qua remote điều khiển hoặc máy tính có kết nối wifi. Nhờ đó, xe nâng không cần phải di chuyển sâu vào bên trong, giúp rút ngắn thời gian lưu chuyển hàng hóa và giảm thiểu rủi ro va chạm.

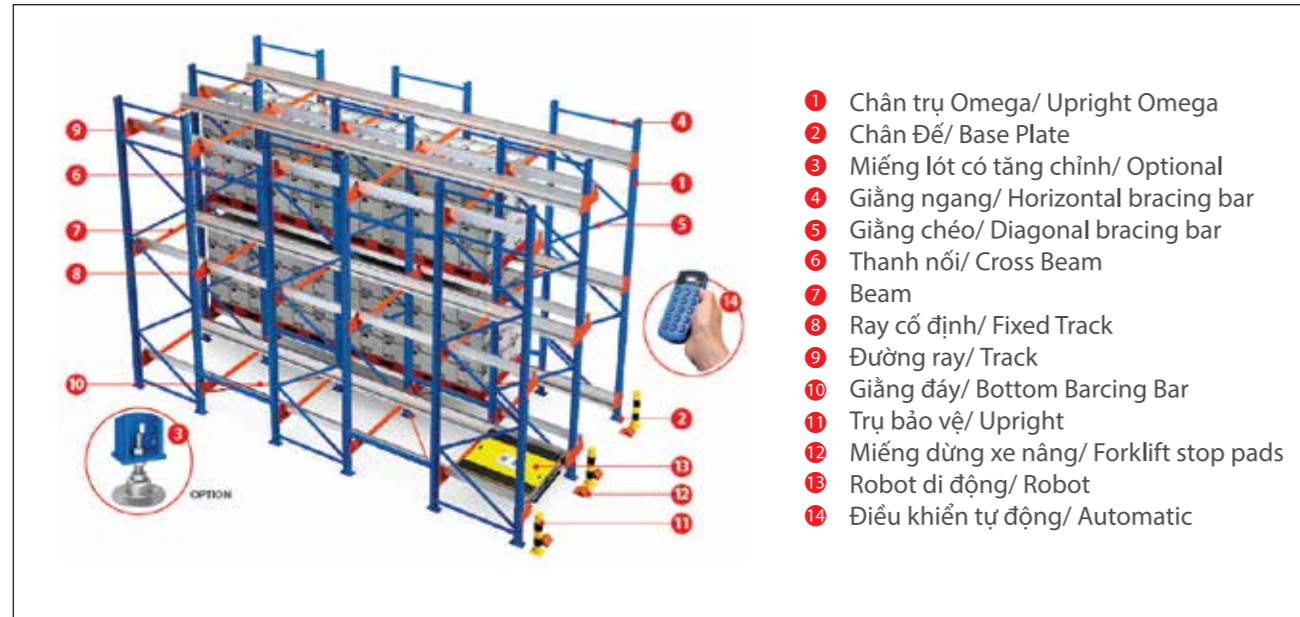

Cấu tạo chi tiết kệ Shuttle/ Detail of Shuttle Rack

Đặc điểm nổi bật

- Mật độ lưu trữ hàng hóa cực cao, có thể tận dụng lên đến 80% diện tích kho
- Chiều sâu không giới hạn, nhiều kho hàng có chiều sâu tới 40m hoặc hơn, tận dụng tối đa không gian kho.
- Tốc độ xuất nhập hàng nhanh chóng, tiết kiệm thời gian.
- Giảm thiểu rủi ro va chạm và nguy cơ xảy ra tai nạn, do xe nâng không cần di chuyển vào bên trong kệ
- Linh hoạt giữa 2 phương pháp xuất nhập hàng: FIFO (nhập trước xuất trước) và LIFO (nhập sau xuất trước).
- An toàn khi sử dụng cảm biến giúp phát hiện các vị trí pallet cần xuất, đảm bảo độ chính xác cao.
- Tiết kiệm chi phí nhân công, nâng cao hiệu quả công việc và vòng quay hàng tồn kho.
- Kết cấu vững chắc, độ bền cao, sử dụng lâu dài, an toàn khi lưu trữ số lượng hàng hóa lớn

1.6. Shuttle Rack

Shuttle Rack is a semi-automatic products storage system, which control Robot to delivery products on the pallet support by Remote controller or Internet-based computer. Thanks to this, Forklift do not need to dive into, lower the delivery time and decrease the risk of collision.

- 1/ Chân trụ Omega/ Upright Omega
- 2/ Chân Đế/ Base Plate
- 3/ Miếng lót có tăng chỉnh/ Optional
- 4/ Giằng ngang/ Horizontal bracing bar
- 5/ Giằng chéo/ Diagonal bracing bar
- 6/ Thanh nối/ Cross Beam
- 7/ Beam
- 8/ Ray cố định/ Fixed Track
- 9/ Đường ray/ Track
- 10/ Giằng đáy/ Bottom Barcing Bar
- 11/ Trụ bảo vệ/ Upright
- 12/ Miếng dừng xe nâng/ Forklift stop pads
- 13/ Robot di động/ Robot
- 14/ Điều khiển tự động/ Automatic

Highlight of Shuttle

- Reach up to 80% warehouse's area, high density of products storage
- Limitless depth, can reach to 40m or more, take the most of the space.
- Save time for take in/ take out stuff.
- Lower the risk of accident and collision when forklift do not need to go deeply inside
- Flexible between 2 ways of take in/out: FIFO (First in/ First out) and LIFO (Last in/ First out)
- Safe in case using sensor to notice the position of pallets needed to be taken out, reinforce the accuracy.
- Save labor cost, improve the effectivity of work and inventory circle.
- Strength, high reliablity, long-term products, safe when store the large amount of products.

1.7. Kệ Mobile Rack

Mobile Rack là hệ thống kệ được lắp đặt trên các đế di động có dẫn hướng trượt ngang cho phép đóng các lối đi khi không có nhu cầu sử dụng, các lối đi được mở tự động một hoặc nhiều lối đi bằng điều khiển từ xa hoặc bằng tay. Mobile Rack phù hợp cho lưu kho pallet ít mã, hàng hóa bảo mật, giá trị cao,... cần độ an toàn như trang sức đắt tiền, tài liệu, hồ sơ bảo mật, vật tư, linh kiện hoặc dụng cụ, kho lạnh...

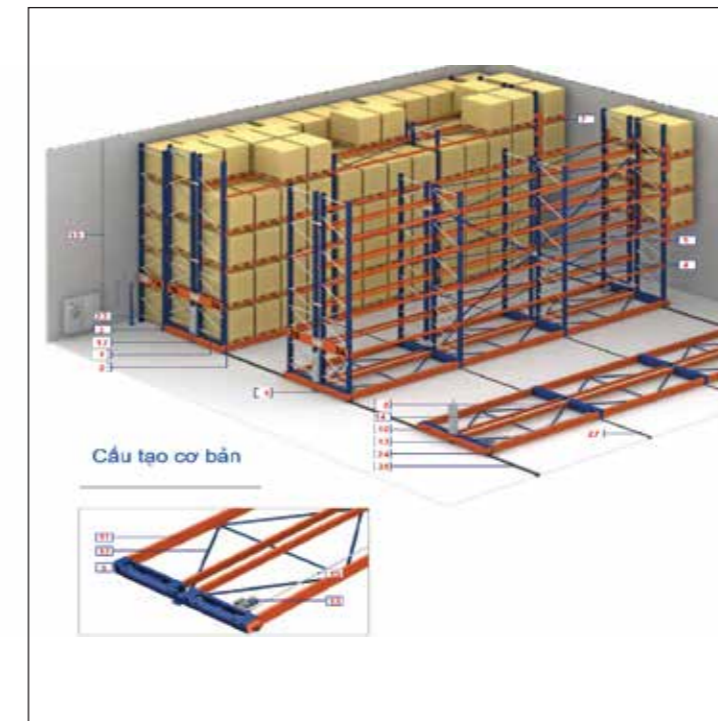

Cấu tạo chi tiết kệ Mobile/ Detail of Mobile Rack

Đặc điểm nổi bật

- Hệ thống tăng công suất lưu trữ lên đến 90% so với kệ thông thường nên chứa được nhiều hàng hóa hơn và có thể giảm đáng kể chi phí chiếu sáng, sưởi ấm hoặc làm mát.
- Có khả năng điều khiển từ xa. Linh hoạt trong quá trình điều khiển kệ, có thể tự động hoặc bán tự động.
- Linh động thay đổi đường đi của dãy kệ trong quá trình di chuyển
- Tính bảo mật tốt.
- Khả năng xe nâng tiếp cận hàng hóa 100%.
- Tùy chỉnh khoảng cách các dãy kệ vào ban đêm để cho phép lưu thông luồng khí lạnh tuyệt vời (Vận hành kho lạnh)

1.7. Mobile Rack

Mobile Rack is a system with horizontal mobile track which allows to close any ways when it is not in use. Ways can be opened by automatic systems or hand. Mobile Rack is suitable for pallet with less SKU, Confidential products, high value products,... requires safety like jewelry, documents, electronic components, freeze warehouse.

Khung kệ

- 1/ Chân omega/ Omega
- 2/ Khóa an toàn cơ học/ Mechanical safety lock
- 3/ Vị trí kệ neo cố định/ Fixed rack position
- 4/ Đường cố định khung/ Frame fixed line
- 5/ Đường cố định ngang/ Horizontal fixed line
- 6/ Chân kệ/ Upright
- 7/ Beam tay (tùy chọn)/ Hand beam (optional)

Khung di động

- 8/ Con lăn di chuyển/ Moving spindle
- 9/ Ray dẫn ngoài / Outer guide rail
- 10/ Beam cơ sở đầu kệ / Top rack beam
- 11/ Beam cơ sở/ Base Beam
- 12/ Hệ giằng gia cố/ Reinforced bracing system
- 13/ Động cơ/ Engine
- 14/ Cáp truyền/ Transmission cable
- 15/ Trụ lái/ Steering shaft

Highlight of Mobile Rack

- Systems have high storage capacity up to 90% compared to other, can store more goods, save lighteing cost, heating and cooling.
- Able to remote control. Flexible in control and could be automatic or semi-automatic.
- Flexible in changing ways in rack
- Good at privacy
- Control the distance of rack in the evening for cicculating the cool air. (Freeze warehouse)

1.8. Kệ di động tay quay

Kệ di động tay quay là tập hợp các đơn vị giá đỡ gắn trên bộ di động có thể di chuyển dọc theo đường ray. Đảm bảo tối ưu không gian và phân phối hàng hóa lưu trữ hiệu quả, tiết kiệm. Cơ chế trượt có thể là: tự động hoặc bán tự động (điều khiển bằng tay). Kệ di động tay quay phù hợp với các kho lưu trữ tài liệu, hồ sơ, dược phẩm, quần áo, linh kiện điện tử,....

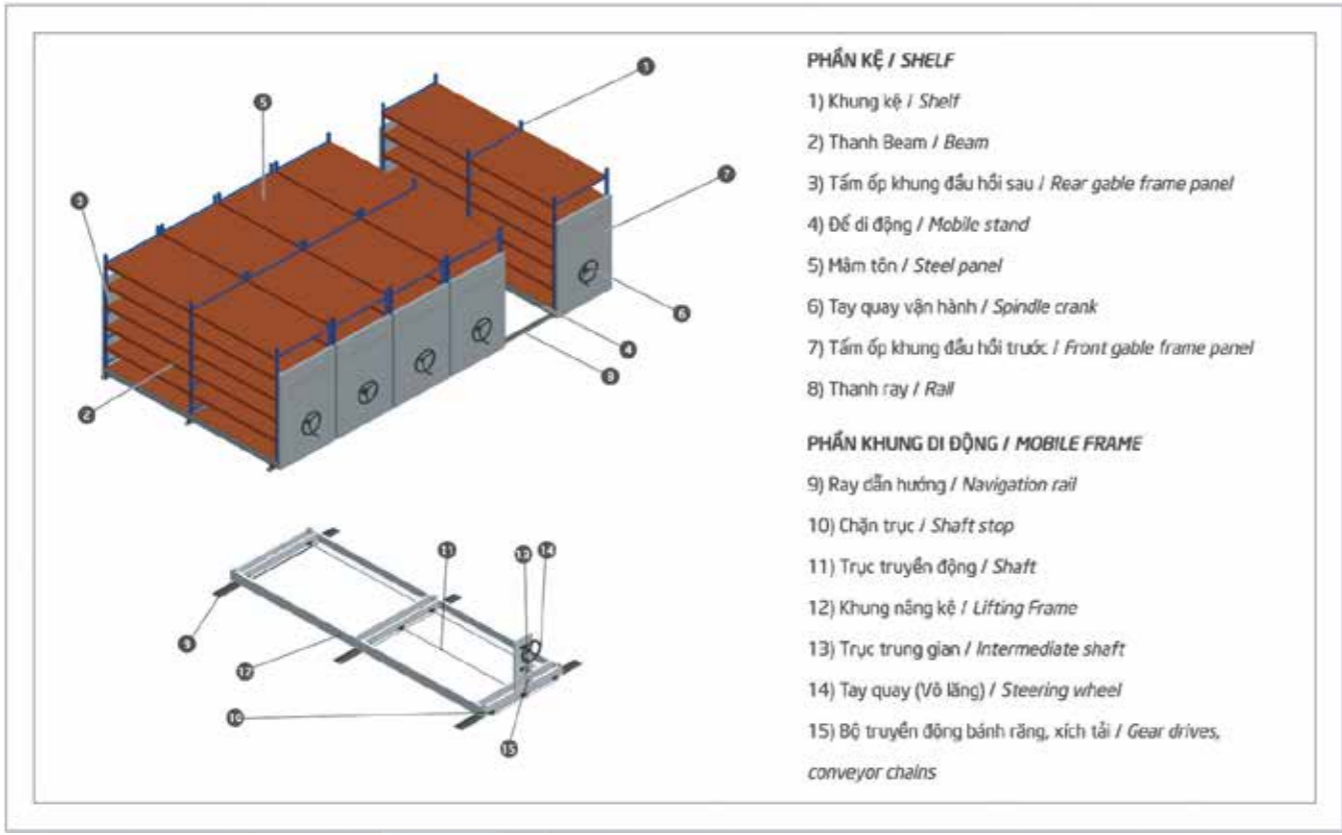

Cấu tạo chi tiết kệ di động tay quay/ Detail of Mobile Shelving

Đặc điểm nổi bật

- Sử dụng không gian hiệu quả: lưu trữ 90% diện tích kho, tiết kiệm không gian kho hàng đến 45% so với các loại kệ thông thường (Kệ V, kệ trung tải, tủ đựng tài liệu,...)
- Giảm chi phí vận hành: thông qua việc sử dụng tối đa diện tích kho (Có thể lên đến 90% diện tích bề mặt), kệ di động giúp tiết kiệm chi phí vận hành hiệu quả.
- Khả năng vận hành tối ưu: Kệ di động cho phép tiếp cận hàng hóa 100% ở tất cả các vị trí để hàng trên hệ thống kệ.
- Giảm số lượng lối đi: Kệ kho di động chỉ cần một lối đi duy nhất. Khi cần xuất nhập hàng hóa hệ thống sẽ mở lối đi để tiếp cận dãy kệ đó.

1.8. Mobile shelving

Mobile shelving is a collection of shelf associated with mobile supports which go along with track. Make sure optimal space and distribute the products effectively, economically. Sliding Mechanism could be: Automation or Semi- Automation (Hand controller). Rolling Hand crack Storage Rack is suitable with document.

Highlight of Mobile shelving

- Space effectiveness: 90% warehouse area, save 45% compared to other types (V Rack, Medium duty Rack, Document shelf).
- Save the operating cost: Thanks to maximize the warehouse area (Upto 90%), Push back Rack help to save the operating cost effectively.
- Optimal operating ability: Pushback rack allow to reach any stuff on the rack.
- Lower the road: Pushback Rack only need 1 road. When take in/ out, the system will open a new road to do.

1.9. Kệ con lăn Flow Rack

Kệ con lăn (hay còn gọi là kệ Pallet trôi), là hệ thống kệ tĩnh kết hợp các con lăn và lợi dụng trọng lực để đẩy hàng hóa về phía trước mà không cần sức người hoặc cơ điện. Hệ thống kệ con lăn chỉ yêu cầu một lối đi để đưa hàng hóa vào kệ và một lối đi khác để lấy hàng hóa ra khỏi dãy kệ.

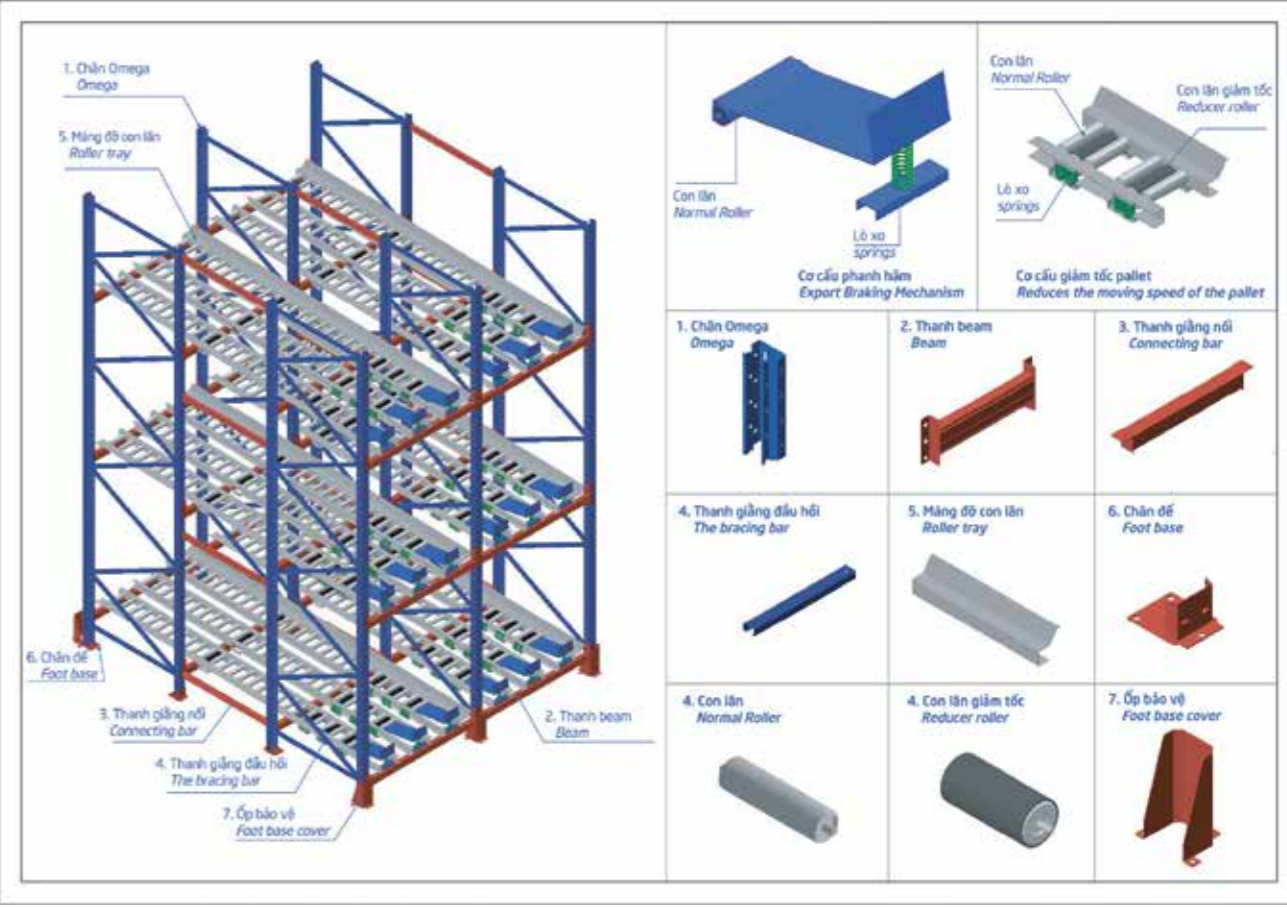

Cấu tạo chi tiết kệ con lăn/ Detail of Flow Rack

Đặc điểm nổi bật

- Kiểm soát tốt hàng tồn kho nhờ sử dụng phương pháp nhập trước, xuất trước (FIFO).
- Giảm 75% lối đi so đi so với kệ selective giúp tăng mật độ lưu trữ hàng hóa cao hơn.
- Giảm chi phí nhân công và xe nâng (vì cần ít nhân công và xe nâng hoạt động ít giờ hơn).
- Khả năng truy xuất hàng nhanh, phù hợp với nhiều kích thước pallet.
- Tiết kiệm thời gian, không gian và sức lao động của công nhân viên.
- Có thể tích hợp với các dây chuyền xuất hàng tự động.
- Phương tiện bốc dỡ: xe nâng hoặc bằng tay.

1.9. Flow Rack

Flow Rack is a static system associated with Roller and gravity to push stuff move forward without human and electronic power. Flow Rack only has 1 road to take in and another road to take out.

Highlight of Flow Rack

- Control the inventorial products thanks to First in, First out (FIFO).
- Decrease 75% the way in comparison to selective rack which improve the density of stuff storage.
- Lower the labour cost and forklift
- Ability to reach products well, and any pallet size.- Save time, space and labour force.
- Can combine with automatic conveyor systems- Loading vehicle: Forklift or hand.

1.10. Kệ Push Back

Kệ Push Back là hệ thống lưu trữ pallet sử dụng cấu trúc xe trượt xếp lồng vào nhau đặt trên máng nghiêng. Hệ thống lợi dụng trọng lực và độ nghiêng của máng tạo ra cơ chế đẩy giúp nhập xuất kho linh hoạt.

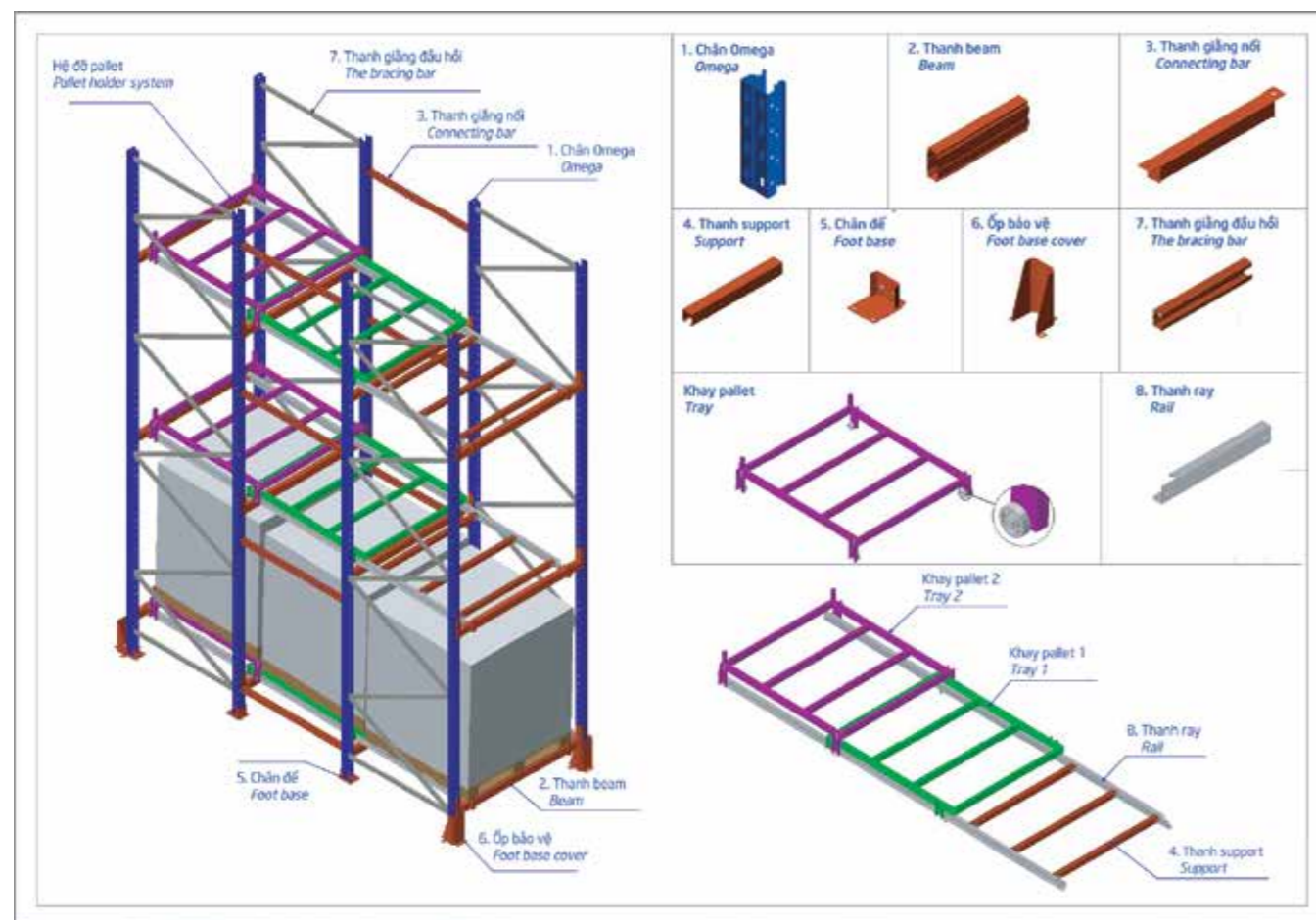

Cấu tạo chi tiết kệ Push Back/ Detail of Push Back Rack

Đặc điểm nổi bật

- Sử dụng không gian hiệu quả: lưu trữ 90% diện tích kho, tiết kiệm không gian kho hàng đến 45% so với các loại kệ thông thường (Kệ V, kệ trung tải, tủ đựng tài liệu,...)
- Giảm chi phí vận hành: thông qua việc sử dụng tối đa diện tích kho (Có thể lên đến 90% diện tích bề mặt), kệ di động giúp tiết kiệm chi phí vận hành hiệu quả.
- Khả năng vận hành tối ưu: Kệ di động cho phép tiếp cận hàng hóa 100% ở tất cả các vị trí để hàng trên hệ thống kệ.
- Giảm số lượng lối đi: Kệ kho di động chỉ cần một lối đi duy nhất. Khi cần xuất nhập hàng hóa hệ thống sẽ mở lối đi để tiếp cận dãy kệ đó.

1.10. Push Back Rack

Push Back racking is a pallet storage system that uses an interlocking sled structure placed on an inclined chute. Using gravity and the inclination of the chute to create a push mechanism for flexible import and export.

Highlight of Push Back Rack

- Space effectiveness: 90% warehouse area, save 45% compared to other types (V Rack, Medium duty Rack, Document shelf).
- Save the operating cost: Thanks to maximize the warehouse area (Upto 90%), Push back Rack help to save the operating cost effectively.
- Optimal operating ability: Pushback rack allow to reach any stuff on the rack.
- Lower the road: Pushback Rack only need 1 road. When take in/ out, the system will open a new road to do.

1.11. Kệ trung tải

Kệ trung tải Vinatech được thiết kế theo nhu cầu của khách hàng với chức năng lưu trữ hàng hóa. Chúng ta có thể sử dụng kệ trung tải thích hợp cho nhiều sản phẩm khác nhau. Mỗi tầng có trọng tải từ 200 - 500kg. Kệ trung tải là giải pháp giúp tiết kiệm diện tích kho hàng, dễ dàng trong quá trình quản lý và kiểm soát sản phẩm, thuận tiện trong quá trình lưu trữ sản phẩm của doanh nghiệp. Chúng tôi có mẫu sẵn hoặc làm theo yêu cầu của khách hàng.

Đặc điểm nổi bật của kệ trung tải

- Hàng chất trực tiếp trên các tầng kệ bằng tole thép.
- Kệ được thiết kế mâm chắc chắn không cần dùng pallet.
- Phương tiện bốc dỡ: bằng tay hay xe thang di động, xe nâng.
- Dùng cho kho thường hay kho lạnh.
- Khả năng truy xuất: 100%.
- Khoảng cách giữa các mâm tầng có thể thay đổi được
- Sản phẩm được tháo lắp dễ dàng, đơn giản.

1.11. Medium Duty Rack

Medium Duty Rack has been designed flexibility according to customer options with the main function of storing products. These racks shall be applied for many different kinds of goods. The load capacity of each level beam from 200 - 500kg. Medium Duty Rack is the smart choice and highly efficiency solution for storage with advantage of space saving and convenient in product management and control of process. We have samples available as most popular specifics or adjusting according to customer requirements.

Highlights of the Medium Duty Rack

- Products loaded directly on the level beam.
- Strengthen and steady beam without pallet support.
- Manual Loading/ Discharging or by forklift machines.
- Apply for Dry/ Frozen Warehouse.
- Accessibility: 100%
- Rack Level can be freely adjustable.
- Easy assemble and removable thanks for smart and modern bolt construction

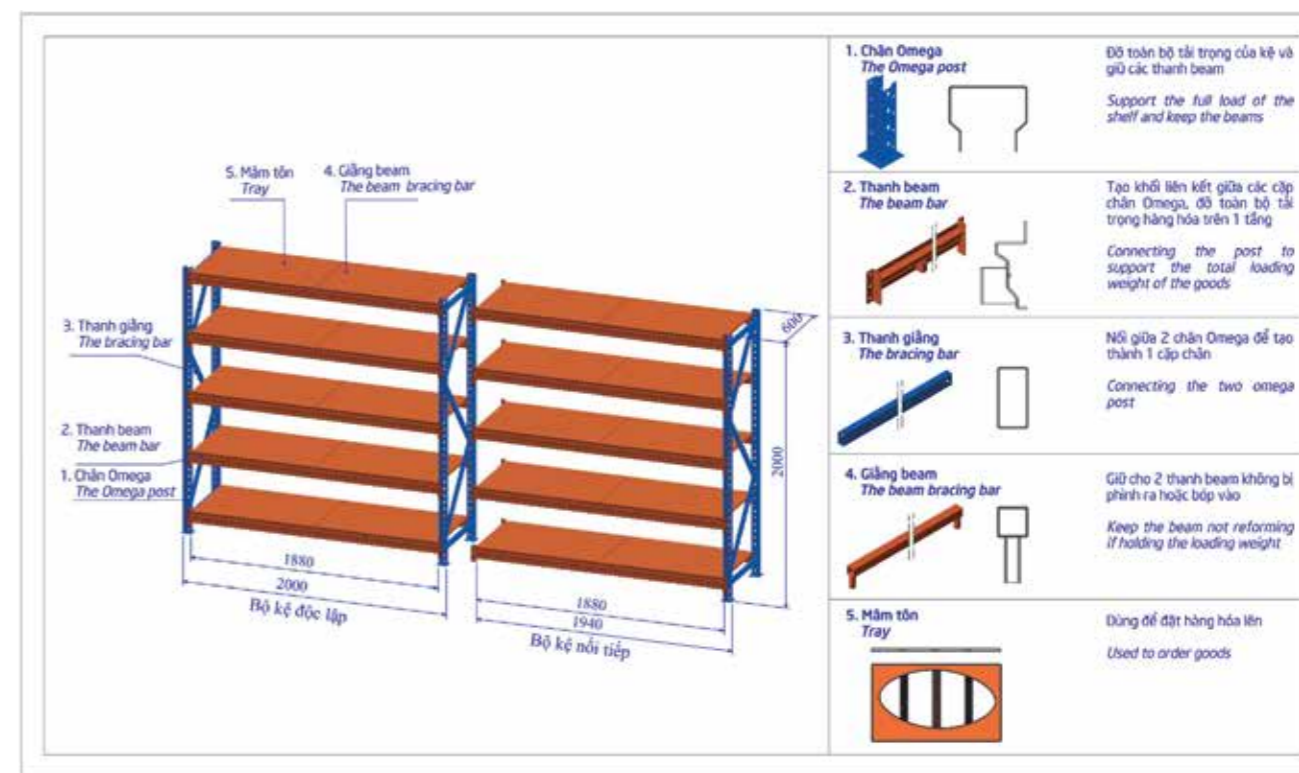

Chi tiết cấu tạo kệ trung tải / Detail of Medium Duty Rack (1)

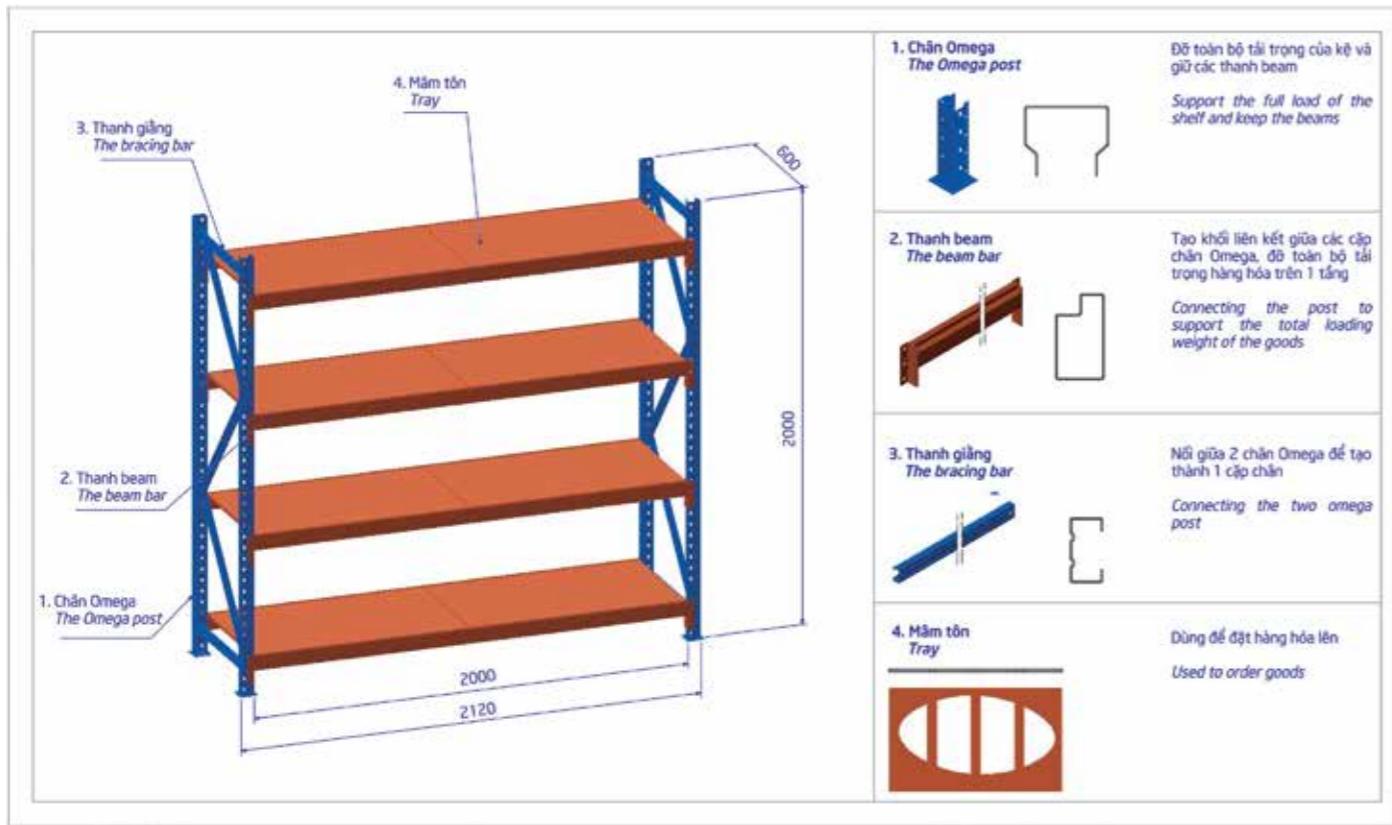

Chi tiết cấu tạo kệ trung tải / Detail of Medium Duty Rack (2)

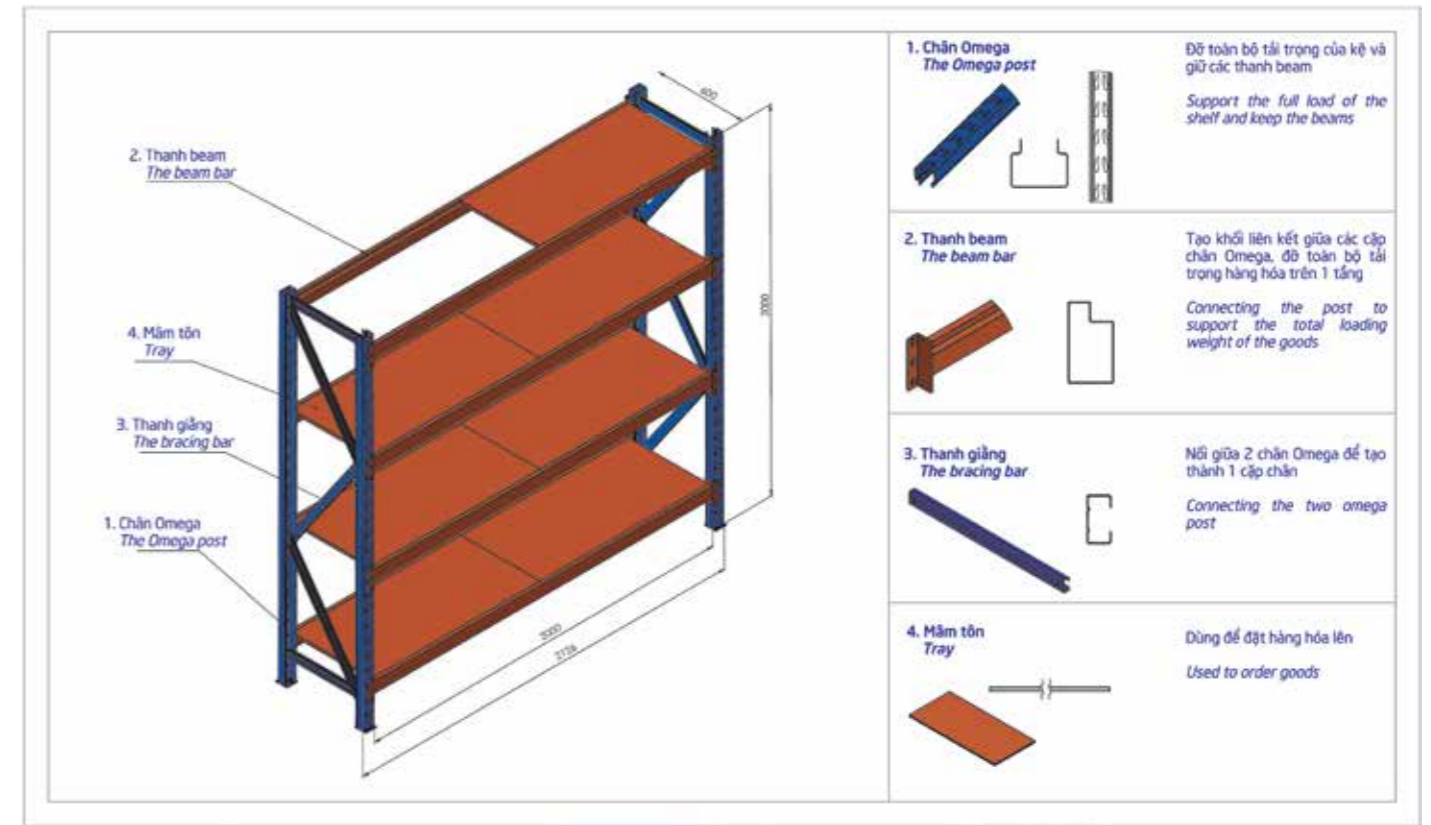

Chi tiết cấu tạo kệ trung tải / Detail of Medium Duty Rack (4)

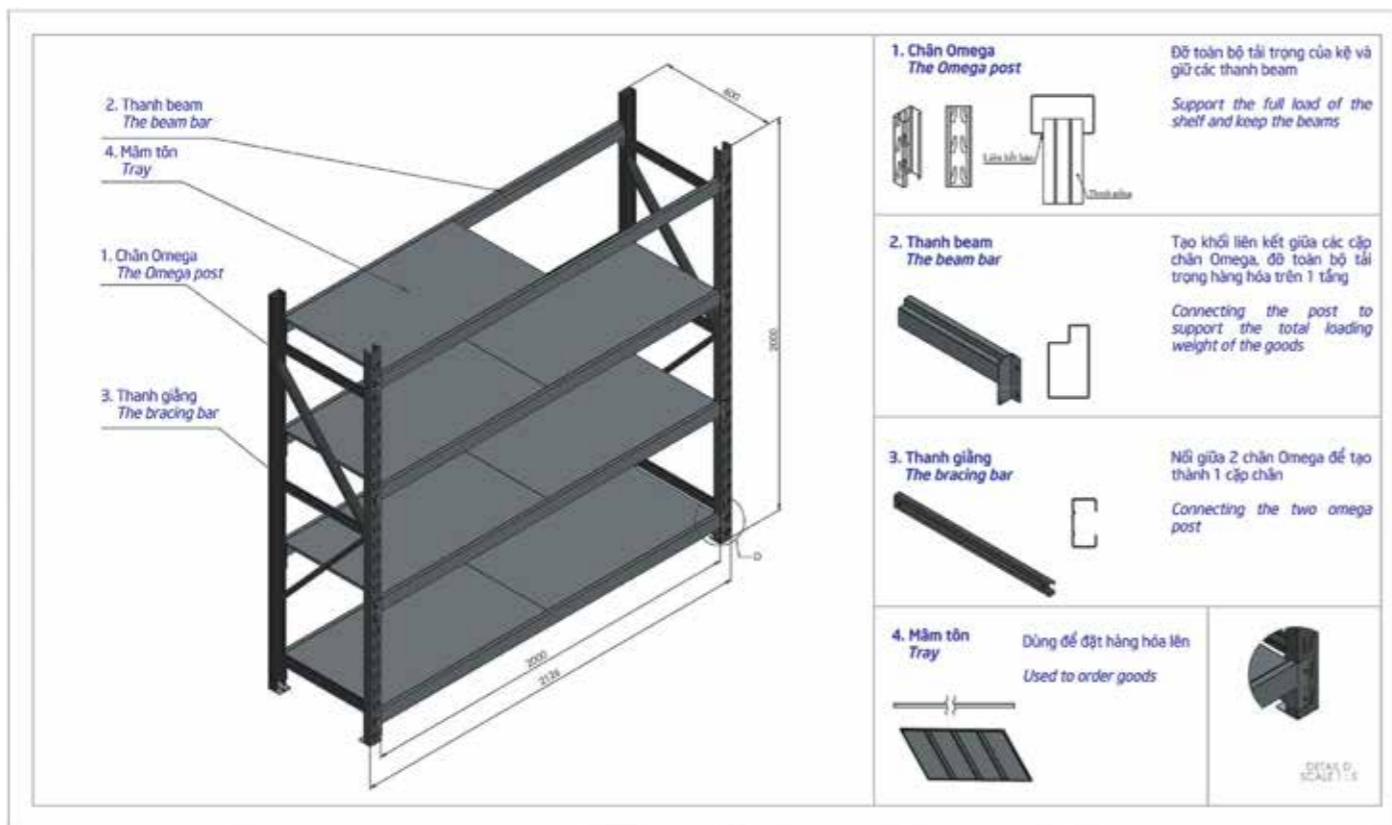

Chi tiết cấu tạo kệ trung tải / Detail of Medium Duty Rack (3)



1.12. Kệ V Vinatech

Kệ V Vinatech được cấu tạo chủ yếu từ các thanh thép V có dập lỗ trên thanh. Các bộ phận của kệ là hoàn toàn tách rời và được ráp lại với nhau thành bộ kệ hoàn chỉnh không cần ốc vít. Ứng dụng của kệ sắt lỗ đa năng: Lưu trữ tài liệu, hồ sơ, kệ bán hàng, chứa đựng hàng hóa...

Đặc tính sản phẩm

- Kệ được thiết kế với trọng lượng nhẹ, dễ dàng tháo lắp, di chuyển và thích hợp cho mọi diện tích nhà kho.
- Bảo vệ sản phẩm tránh được hiện tượng ẩm mốc, cháy nổ, dễ dàng sắp xếp lưu trữ hàng hóa.
- Loại kệ gài, không dùng ốc vít, dễ dàng lắp đặt và có thể chia ra làm hai bộ kệ nhỏ
- Dễ dàng điều chỉnh độ cao giữa các tầng tùy theo từng loại mặt hàng.
- Kệ có nhiều kích cỡ, chủng loại khác nhau cho khách hàng lựa chọn.
- Sử dụng cho các kho để thuốc bệnh viện, kệ để hàng tạp hóa, kệ thư viện, kệ sách, kệ để dàn âm thanh,...
- Giảm diện tích nhà kho giúp tiết kiệm không gian tối ưu.

1.12. Slotted Angel Rack

Slotted Angel Rack was constructed mainly of upright/ beam with punching holes in the bar. The components parts are completely separate and to be mounted together into a fully frame without any screws. Variety of application: Storage of documents, goods, sales shelves, ...

Highlights of Slotted Angel Rack

- Compact Design, easy assembly and removability, suitable for variety of warehouse size.
- Protect the products against mold, fire and convenient storage.
- Laminated Boltless Rack. Easy and Quick to assemble. Can make 2 small racks.
- Easy to adjust the level height to fit with different type of goods.
- Variety of size and specifications.
- Variety of application: drugstore, grocery store, library, bookshelves, ...
- Optimize the space of warehouse.

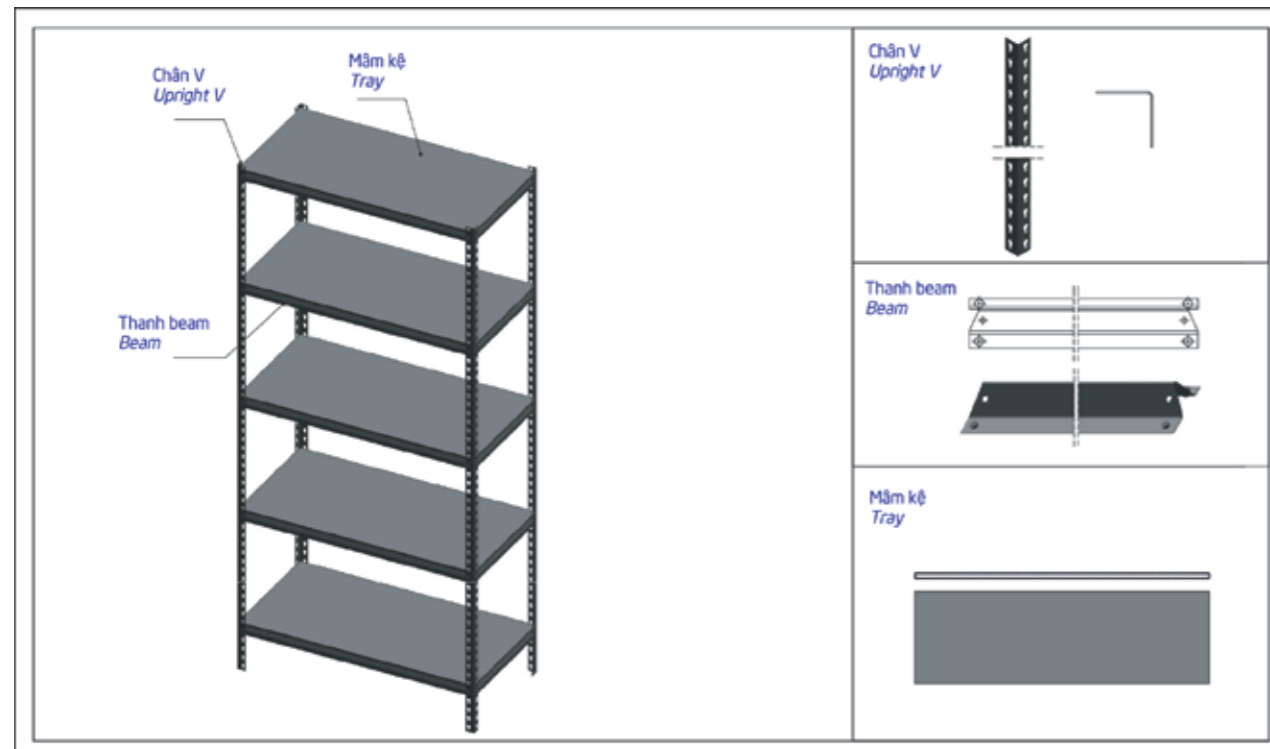

Chi tiết cấu tạo kệ V Vinatech/ Detail of Angel Slotted Rack

2. Sản phẩm giá kệ siêu thị

Ưu điểm sản phẩm kệ siêu thị

- Dễ lắp đặt, dễ di chuyển và có độ bền cao.
- Bề mặt sản phẩm được xử lý theo công nghệ sơn tĩnh điện giúp chịu được tác động của môi trường, hạn chế oxy hóa và ít bị mài mòn.
- Kệ siêu thị được thiết kế giúp lưu trữ và trưng bày sản phẩm khoa học và nổi bật
- Thu hút mua sắm nhờ cách bày hàng khoa học, giúp thực hiện mục tiêu đẩy hàng dễ dàng hơn

2. Supermarket Shelf

Advantages

- Easy for installation, movable and durability.
- The surface of the product is treated with powder coating technology to prevent the impact of environment, limiting oxidation and minimize the abrasion.
- Supermarket shelf is designed to keep storage easily and scientific and prominent exposition
- Attracting attention from scientific and prominent exposition, easy to promote the marketing campaign.

KỆ LƯNG TÔN KÍN / Plain Back Board



KỆ LƯNG TÔN LỖ / Punched Back Board



Bảng chi tiết các loại kệ siêu thị tiêu chuẩn
Specification of Standard Supermarket Shelf

STT No.	Tên kệ siêu thị Commodity	Kích thước / Dimensions (mm)								
		700x1200	700x1500	700x1800	900x1200	900x1500	900x1800	1200x1200	1200x1500	1200x1800
1	Kệ lưng tôn kín Plain Back Board	✓	✓	✓	✓	✓	✓	✓	✓	✓
2	Kệ lưng tôn lỗ Punched Back Board	✓	✓	✓	✓	✓	✓	✓	✓	✓

2.2. Chi tiết sản phẩm kệ siêu thị

a. Kệ siêu thị lưng tôn lỗ

Kệ siêu thị lưng tôn lỗ được thiết kế hiện đại, khả năng chịu tải tốt vì sử dụng lưng tôn có độ dày chắc chắn, bề mặt lưng đục lỗ nên rất thông thoáng khi trưng bày. Sản phẩm giá thành hợp lý và kiểu dáng đẹp, hiện đại cho siêu thị cửa hàng.

Hơn nữa, khách hàng cũng dễ dàng lắp đặt vận chuyển, điều chỉnh số lượng mâm tầng phù hợp với nhu cầu sử dụng.

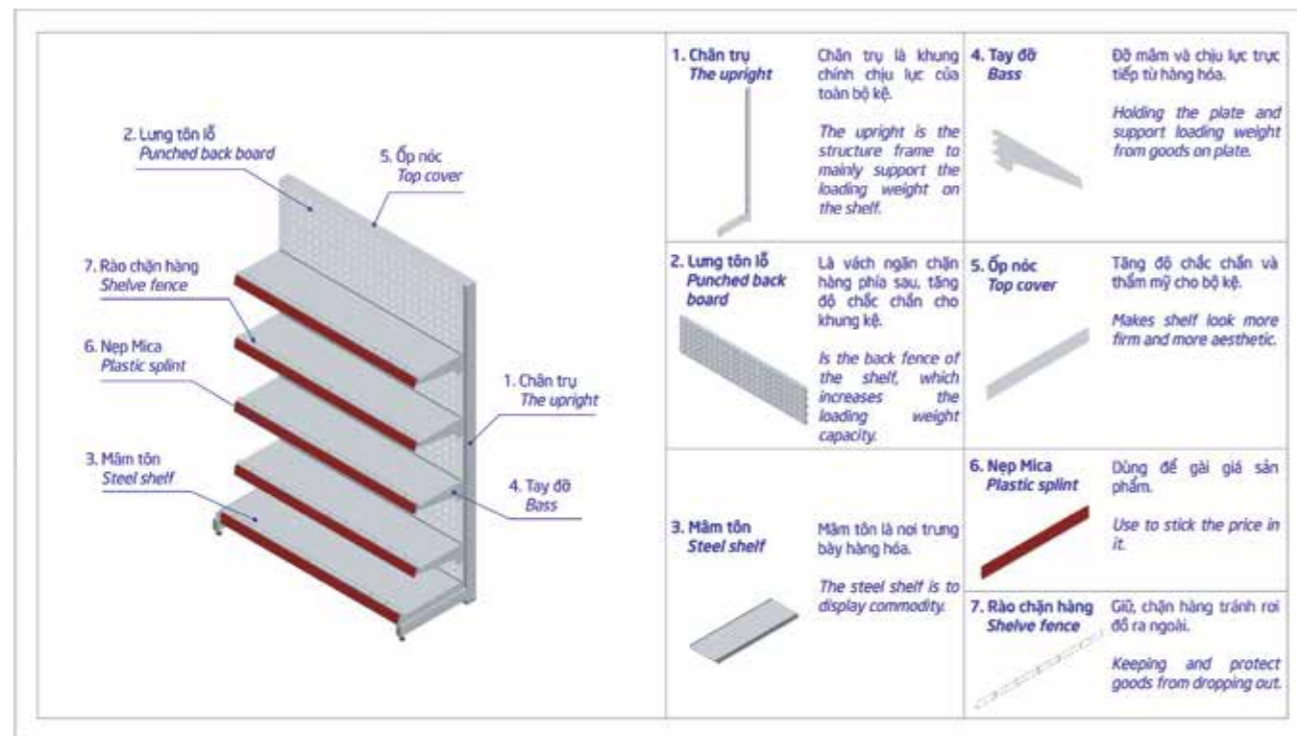

Thiết kế chi tiết kệ siêu thị lưng tôn lỗ / Design of Punched Back Board Type

Đặc tính kỹ thuật:

- Nguyên liệu thép kỹ thuật tiêu chuẩn Nhật Bản
- Nguyên liệu bột sơn tĩnh điện nhập khẩu theo tiêu chuẩn Châu Âu
- Kệ thiết kế theo phương pháp lắp ghép, tháo rời dễ dàng
- Dung sai nguyên vật liệu $\pm 5\%$
- Sản phẩm bảo hành 3 năm

2.2. Supermarket Shelf Specifications

a. Punched Back Board Type

Supermarket Shelf with modern punched Back Board design could bear the high loading capacity through of the thickness back board. Punched back surface should help to be very airy during the displaying the product. Reasonable price and sleek, modern type for stores/ supermarkets.

Moreover, the installation is very easy and flexible transportation, the customer can adjust the level of shelf in accordance with their demands.

Specifications:

- Steel material quality match with the Japanese standard.
- Powder coating materials are imported according to European standards
- Shelf designed complying with principle of easy assembly & disassemble.
- Raw material tolerance $\pm 5\%$
- Product warranty for 3 years

b. Kệ siêu thị lưng tôn kín

Kệ siêu thị lưng tôn kín được thiết kế đảm bảo tải trọng lớn nhất trong các loại kệ siêu thị. Sản phẩm có độ bền cao, chắc chắn, giúp khách hàng tiết kiệm được chi phí trong suốt thời gian sử dụng.

Kệ tháo lắp dễ dàng nên thuận lợi cho việc lắp đặt và vận chuyển.

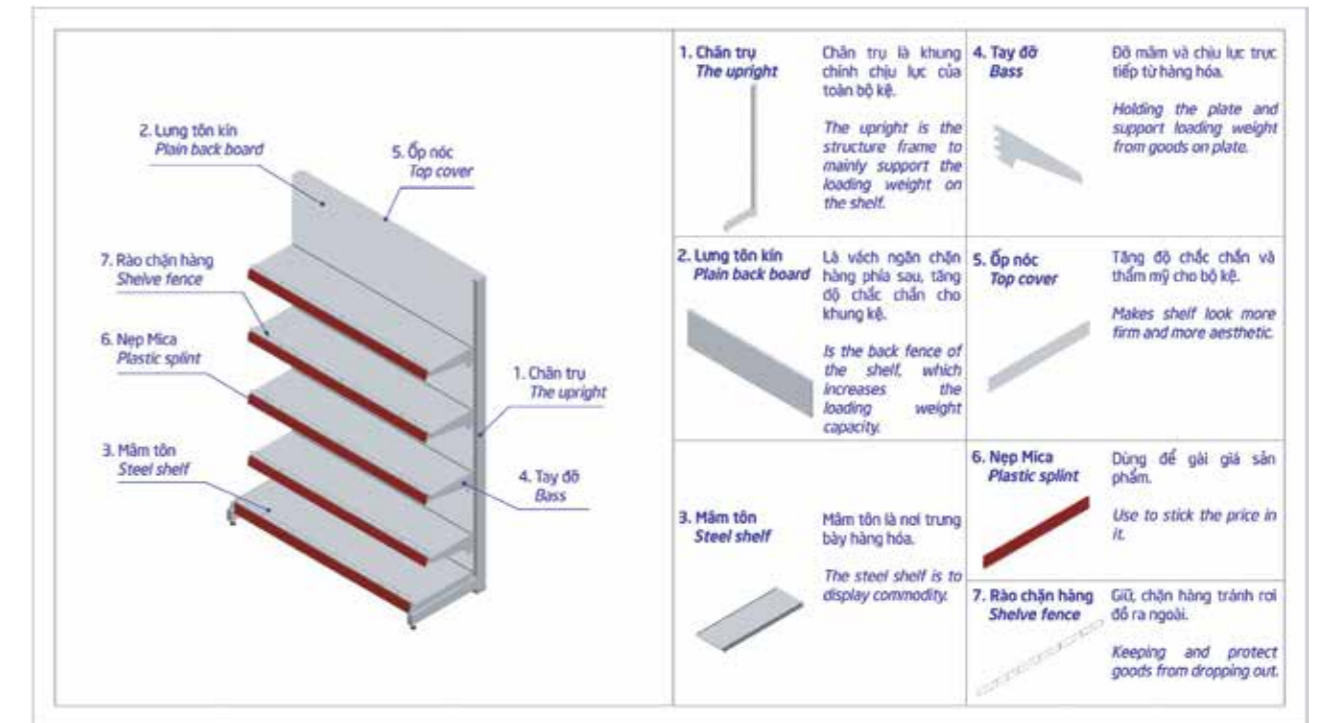

Thiết kế chi tiết kệ siêu thị lưng tôn kín / Design of Plain Back Board Type

Đặc tính kỹ thuật:

- Nguyên liệu thép kỹ thuật tiêu chuẩn Nhật Bản
- Nguyên liệu bột sơn tĩnh điện nhập khẩu theo tiêu chuẩn Châu Âu
- Kệ thiết kế theo phương pháp lắp ghép, tháo rời dễ dàng
- Dung sai nguyên vật liệu $\pm 5\%$
- Sản phẩm bảo hành 3 năm.

b. Plain Back Board Type

Supermarket Shelf with Plain Back Board design to ensure the highest loading capacity which be suitable with the heavy products. The long-lasting durability, steady, helping customers to save their costs efficiently.

Easy assemble, disassemble and removable.

Specifications

- Steel material quality match with the Japanese standard.
- Powder coating materials are imported according to European standards
- Shelf designed complying with principle of easy assembly & disassemble.
- Raw material tolerance $\pm 5\%$
- Product warranty for 3 years

3. Sản phẩm kệ quảng cáo

Kệ quảng cáo không đơn thuần là giá kệ trưng bày, giới thiệu sản phẩm mà còn hỗ trợ thúc đẩy bán hàng và truyền tải thông điệp trong chiến dịch truyền thông hiệu quả.

Với hơn 10 năm kinh nghiệm sản xuất kệ quảng cáo cho các nhãn hàng lớn như PepsiCo, Makita, Nutifood, Vinamilk,... Vinatech Group đủ năng lực để sẵn sàng đáp ứng mọi yêu cầu của khách hàng về số lượng, chất lượng và tiến độ lắp đặt ở tất cả các ngành (nước giải khát, kim khí, sơn nội ngoại thất,...).

3. Advertising Shelf

Advertising shelves are not just items for displaying and introducing products, but also supporting sales promotion and conveying messages in effective communication campaigns. With more than 10 years of experience in producing advertising shelves for major brands such as PepsiCo, Makita, Nutifood, Vinamilk, ... Vinatech Group has enough capacity to be ready to meet all requirements of customers in terms of quantity and quality. and installation progress in all industries (beverage, metal, exterior paint, ...).

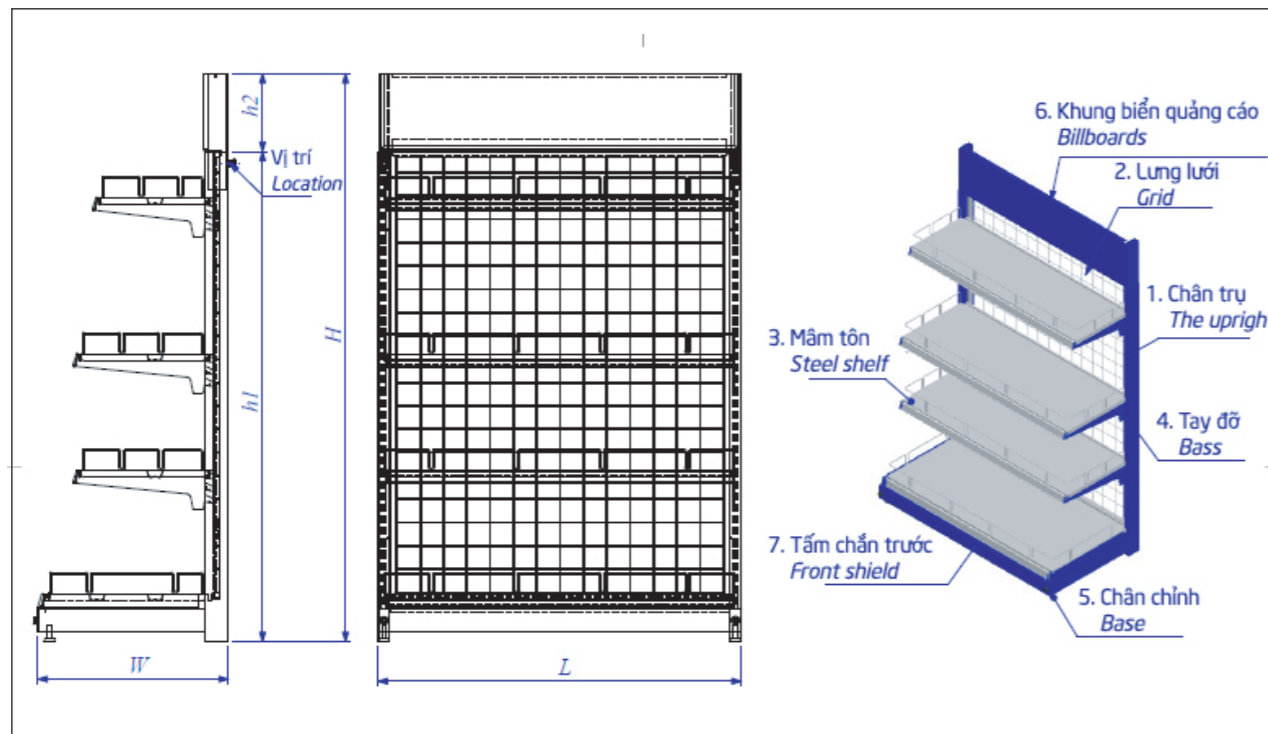

Cấu tạo chi tiết kệ quảng cáo/ Detail of Advertising Shelf

Đặc điểm sản phẩm:

- Kệ quảng cáo được thiết kế riêng biệt từng chi tiết, đóng thùng, dễ lắp đặt, vận chuyển.
- Nguyên liệu thép theo tiêu chuẩn JIS Nhật Bản.
- Nguyên liệu bột sơn tĩnh điện nhập khẩu theo tiêu chuẩn châu Âu.
- Kệ thiết kế theo phương pháp lắp ghép, tháo lắp dễ dàng.
- Dung sai nguyên vật liệu 0.5%.







Specifications:







- Advertising shelves are designed separately for each detail, packed in boxes, easy to install and transport.
- Steel material quality match with the Japanese standard.
- Powder coating materials are imported according to European standards.
- Shelf designed complying with principle of easy assembly & disassemble.
- Raw material tolerance 0.5%.

4. Phụ kiện

4. Accessory

	<p>Bàn thu ngân cao cấp (bộ) Mặt Inox, viền nhựa, thân sắt, sơn tĩnh điện KT bàn chính : D1200 x R550 x C850mm D1500 x R550 x C850mm D1800 x R550 x C850mm KT bàn máy : D550 x R550 x C850mm</p>	<p>Premium Check (set) Stainless steel surface, plastic border, iron body, powder coating Dimensions of main board L1200 x W550 x H850mm L1500 x W550 x H850mm L1800 x W550 x H850mm Dimensions of desktop board L550 x W550 x H850mm</p>
	<p>Xe đẩy hàng siêu thị (cái) Loại 60 lít Loại 80 lít Loại 120 lít</p>	<p>Shopping Trolley Cart (Piece) 60 liters 80 liters 120 liters</p>
	<p>Giỏ kéo siêu thị (cái) Kích thước: D460 x R360 x C400 mm</p>	<p>Shopping Trolley Basket (Piece) Dimensions: L460 x W360 x H400 mm</p>
	<p>Làn nhựa dày quai nhựa Kích thước: D380xR280xC200mm Thể tích chứa: 15.0kg</p>	<p>Plastic Shopping Basket (Piece) Dimensions: L380xW280xH200mm Volume: 15.0kg</p>
	<p>Móc treo đôi (cái) Ø8 (dùng thanh ngang 20x40) Dài 300mm Dùng để treo hàng nặng</p>	<p>Double Gridwall Hooks (For Grid Panel) (Piece) Ø8 (Horizontal bar 20x40) Length 300mm Uses for heavy product hanging</p>

	Móc bát đĩa (cái)	Gridwall Plate Hanger (Piece)
	Thanh ngang 20x40 (cái) Dài 700mm Dài 900mm Dài 1200mm Dùng để treo hàng nặng	Horizontal bar 20x40 (Piece) Length 700mm Length 900mm Length 1200mm Uses for heavy product hanging
	Móc treo đơn Ø6 (dùng thanh ngang 13x26) Dài 300mm Dùng để treo hàng nhẹ	Single Gridwall Hooks Ø6 (Horizontal bar 13x26) Length 300mm Uses for light product hanging
	Móc treo đôi Ø6 (dùng thanh ngang 13x26) Dài 300mm Dùng để treo hàng nhẹ	Double Gridwall Hooks Ø6 (Horizontal bar 13x26) Length 300mm Uses for light product hanging
	Thanh ngang 13x26 Dài 700mm Dài 900mm Dài 1200mm Dùng để treo hàng nhẹ	Horizontal bar 13x26 Length 700mm Length 900mm Length 1200mm Uses for light product hanging
	Sọt để đồ khuyến mại, màu trắng, có thể dịch chuyển cao thấp Kích thước: D900xR900xC900 mm	Sales Basket, White Color, layer freely adjustable Dimensions: L900xW900xH900 mm

	Giỏ mì dùng để đựng mì tôm, bimbim Giỏ mì dài 700mm Giỏ mì dài 900mm Giỏ mì dài 1200mm	Stainless steel basket Length 700mm Length 900mm Length 1200mm
	Kệ trưng bày rau, củ, quả trong siêu thị Kích thước: D1300 x R670 x C1300mm Chất liệu: Sắt hộp sơn tĩnh điện	Fruit & Vegetable Display Rack Dimensions: L1300 x W670 x H1300mm Materials: Powder coated iron tube
	Mica gắn giá giỏ mì	Mica Price Tag
	Mica gắn giá móc treo	Mica Price Tag (For Gridwall Hooks)
	Nẹp Mica 700mm Nẹp Mica 900mm Nẹp Mica 1200mm	Acrylic sheet 700mm Acrylic sheet 900mm Acrylic sheet 1200mm
	Rào chặn mâm 700mm Rào chặn mâm 900mm Rào chặn mâm 1200mm	Fence L700mm Fence L900mm Fence L1200mm



DỊCH VỤ KHÁCH HÀNG

CUSTOMER SERVICE

Vinatech luôn nỗ lực sáng tạo, đổi mới, đảm bảo chất lượng để tăng giá trị sản phẩm. Đến với Vinatech Group chắc chắn khách hàng được trải nghiệm sản phẩm và dịch vụ tốt nhất.

Công nghệ sáng tạo và đổi mới

Vinatech quan tâm đến việc sáng tạo các hệ thống kệ kho thông minh giải quyết tốt nhất nhu cầu từ phía khách hàng.

Nhiệm vụ của chúng tôi là không ngừng cải tiến chất lượng sản phẩm với Slogan “Tự hào phục vụ”. Sáng tạo nhiều hơn nữa hệ thống kệ kho thông minh giải quyết mọi khó khăn khách hàng đưa ra.

Creative technology and innovation

Vinatech Group always make attention in technology innovation of storage solutions that suitable with variety of customer demands.

Our mission is enhancing product quality constantly with the slogan “Proud to serve”. Innovating smart warehouse racking system to match with every customer demand

Vinatech Group always strives to prioritize the practical Customer right and benefit by means of innovating and enhancing the products quality creatively as well as Customer service in the purpose of maximize the Customer satisfaction.



Sự bảo đảm

Vinatech đảm bảo khâu kiểm soát chất lượng sản phẩm đúng quy chuẩn theo ISO 9001 : 2015. Tất cả đơn hàng đều được bảo hành trong thời gian sử dụng.

Chất lượng & Giá trị

Vinatech luôn chú trọng xây dựng một hệ thống kệ kho chắc chắn, bền vững, giá cả hợp lý nhất thị trường.

Bảo trì

Tại Vinatech Group, chính sách bảo trì được đánh giá ở mức độ quan trọng đảm bảo quyền lợi cho khách hàng. nhân viên bảo trì được đào tạo bài bản và tự hiện kiểm tra giá kệ định kỳ 6 tháng/lần nhằm ngăn chặn nguy cơ tiềm ẩn trong quá trình sử dụng.

Chăm sóc khách hàng

Vinatech sẵn sàng lắng nghe và cải tiến công nghệ sản xuất, các mẫu sản phẩm phù hợp với yêu cầu khách hàng. Giúp khách hàng giải quyết nhanh nhất mọi vấn đề. Chúng tôi hạnh phúc khi làm cho khách hàng của chúng tôi hài lòng.

Guarantee

Vinatech Group guarantee the product quality that match with ISO 9001:2015 standard. All products shall be guaranteed within the warranty period.

Quality & Value

Vinatech Group always focus in constructing a solid warehouse system, sustainability with the most reasonable price in the market.

Maintenance

In Vinatech Group, Maintenance policy be taken into account to make sure the right of customer. aintenance staff is trained and do the maintenance every 6 months to detect any risks.

Customer Service

Vinatech Group is willing to listen and innovate the production technology, develop product model to match with customer requirements and solve the problem. We are happy when our customer satisfied.

DỰ ÁN TIÊU BIỂU

VINATECH GROUP

TYPICAL PROJECTS



1. DỰ ÁN KỆ KHO HÀNG

WAREHOUSE RACKING PROJECTS

NGÀNH HÀNG MAY MẶC

CLOTHES INDUSTRY

Dự án: Tổng công ty may Tuyên Quang LCG	Project: TUYEN QUANG LGG GARMENT CORPORATION.
Hạng mục thi công: Kệ Selective, Kệ Trung tải	Works: Selective Rack, Medium Duty Rack



Dự án: Tổng công ty may 10	Project: 10 Garment Corporation
Hạng mục thi công: Kệ sàn Mezzanine	Works: Mezzanine Rack



NGÀNH HÀNG DƯỢC PHẨM PHARMACETICAL INDUSTRY

Dự án: Công ty CP Dược Phẩm Trung Ương 3	Project: Central Phamaceutical Joint Stock Company No3
Hạng mục thi công: Kệ Selective, Kệ Trung tải	Works: Selective Rack, Medium Duty Rack



Dự án: Công ty CP Dược phẩm ECO	Project: ECO PHARMA JOINT STOCK COMPANY
Hạng mục thi công: Kệ Selective, Kệ Trung tải	Works: Selective Rack, Medium Duty Rack



Dự án: Cty CP thiết bị dược Dapharco Đà Nẵng	Project: Pharmaceutical Medical Equipment Joint Stock Company
Hạng mục thi công: Kệ selective	Works: Selective Rack



Dự án: Công ty TNHH Samil
Pharmaceutical

Project: Samil Co., Ltd Pharmaceutical

Hạng mục thi công: Kệ tay quay

Works: Mobile Shelving



NGÀNH HÀNG THỰC PHẨM FOOD AND BEVERAGE INDUSTRY

Dự án: Công ty TNHH dầu ăn
Nguyễn Phát

Project: NGUYEN PHAT COOKING OIL COMPANY
LIMITED

Hạng mục thi công: Kệ Drive - in,
Kệ Double Deep

Works: Drive - in and Double Deep Rack



Dự án: Công ty TNHH nước tinh khiết Núi Tiên - TH True Milk

Project: NUI TIEN PURE WATER COMPANY LIMITED

Hạng mục thi công: Kệ Drive - in, Kệ Double Deep

Works: Drive - in and Double Deep Rack



Dự án: Công ty TNHH quốc tế Eco Food

Project: ECOFOOD INTERNATIONAL COMPANY LIMITED.

Hạng mục thi công: Kệ Drive - in, Kệ Double Deep

Works: Drive - in and Double Deep Rack



Dự án: Công Ty Cổ Phần
Muối Vĩnh Hảo

Project: VINH HAO SALT J.S COMPANY

Hạng mục thi công: Kệ Drive - in

Works: Drive - in Rack



NGÀNH HÀNG CÔNG NGHIỆP PHỤ TRỢ SUPPORTING INDUSTRIAL INDUSTRY

Dự án: Công ty CP đầu tư Goldsun
Bắc Ninh

Project: Gold Sun Bac Ninh Investm
Company.

Hạng mục thi công: Kệ Selective,
Kệ Trung tải

Works: Selective Rack and Medium



Dự án: Tập đoàn Sunhouse	Project: Sunhouse Corporation
Hạng mục thi công: Kệ Selective, Kệ Trung tải	Works: Selective Rack and Medium Duty Rack



Dự án: Công Ty TNHH STECH VINA Việt Nam	Project: STECH VINA VN COMPANY LIMITED
Hạng mục thi công: Kệ Selective	Works: Selective Rack

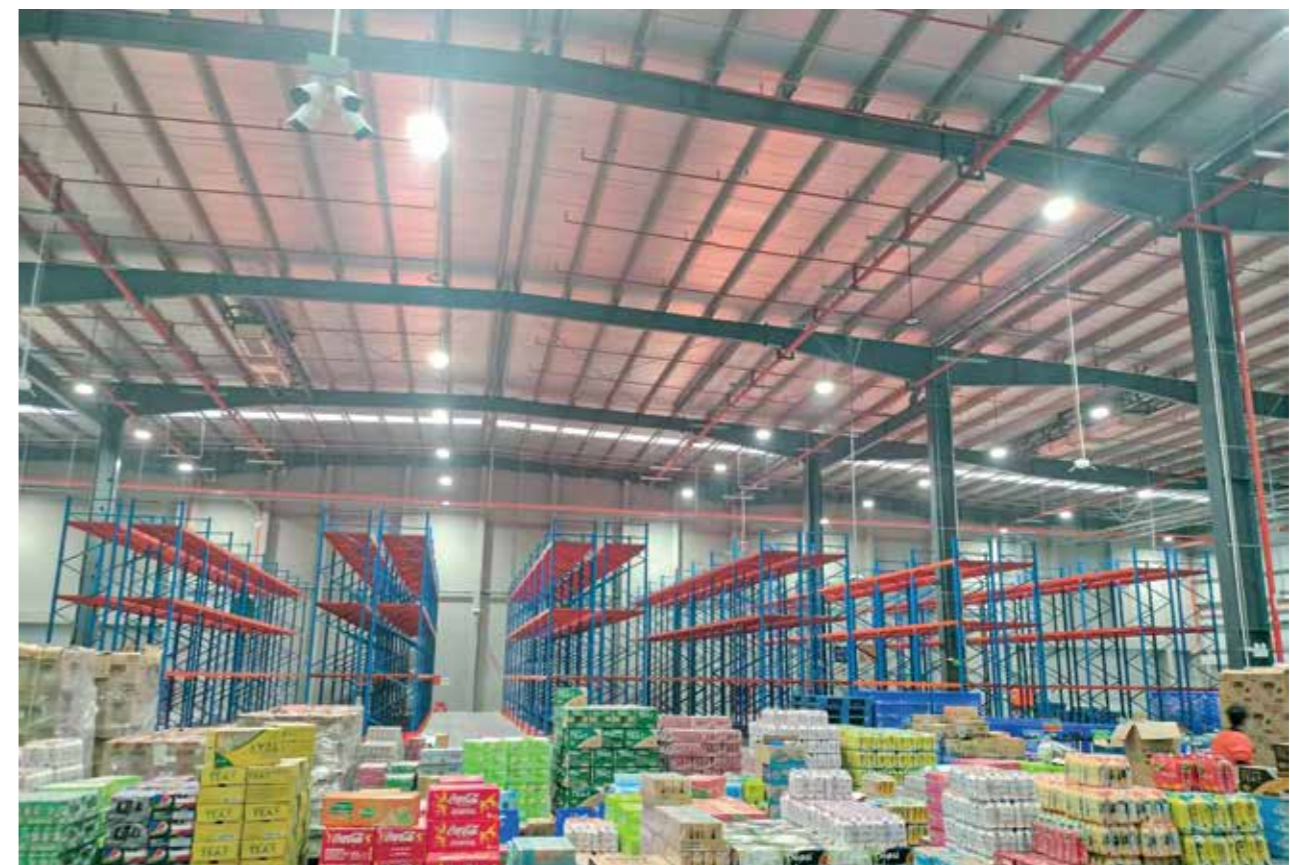

Dự án: Công Ty Cổ Phần Đầu Tư Công Nghệ Att Việt Nam

Project: ATT VIETNAM INVESTMENT TECHNOLOGY JOINT STOCK COMPANY

Hạng mục thi công: Kệ Selective

Works: Selective Rack



NGÀNH HÀNG LOGISTICS LOGISTIC INDUSTRY

Dự án: Boxme Việt Nam

Project: Boxme Việt Nam

Hạng mục thi công: Kệ Selective

Works: Selective Rack



Dự án: Shopee Việt Nam - Tập đoàn SEA	Project: Shopee Việt Nam - SEA Corporation
Hạng mục thi công: Kệ Drive - in, Kệ Double Deep	Works: Drive - in and Double Deep Rack



Dự án: Công Ty Cổ Phần Giao Nhận Kho Vận Hải Dương	Project: HAI DUONG LOGISTICS HOLDINGS COMPANY
Hạng mục thi công: Kệ Selective	Works: Selective Rack



Dự án: Công Ty TNHH Giao Nhận Rhenus Việt Nam - Bình Dương	Project: RHENUS LOGISTICS LTD.,
Hạng mục thi công: Kệ Selective	Works: Selective Rack



Dự án: Kho Toàn Phát Logistics	Project: Toan Phat Logistics Warehouse
Hạng mục thi công: Kệ Selective	Works: Selective Rack



Dự án: Kho Giao Hàng Tiết Kiệm	Project: GIAO HANG TIET KIEM JOINT STOCK COMPANY
Hạng mục thi công: Kệ Selective	Works: Selective Rack



NGÀNH HÀNG KHO LẠNH FREEZE WAREHOUSE INDUSTRY

Dự án: Công ty cổ phần Thực phẩm Khang An	Project: KHANG AN FOODS
Hạng mục thi công: Kệ Selective, Kệ Trung tải	Works: Selective Rack and Medium Duty Rack



Dự án: Công ty cổ phần Hùng Vương	Project: Hung Vuong Joint Stock Company
Hạng mục thi công: Kệ Selective, Kệ Trung tải	Works: Selective Rack and Medium Duty Rack



Dự án: Công Ty Cổ Phần tập đoàn hạ tầng Quốc tế Đông Dương	Project: Group Joint Stock Company Indochina International Infrastructure
Hạng mục thi công: Kệ Shuttle	Works: Shuttle Rack



NGÀNH SẢN XUẤT BAO BÌ PACKAGING PRODUCTION INDUSTRY

Dự án: Công ty Cổ phần Casla
- Hà Nam

Project: CASLA JOINT STOCK COMPANY

Hạng mục thi công: Kệ sàn
Mezzanine

Works: Mezzanine Floor Rack



NGÀNH BÁN LẺ RETAIL INDUSTRY

Dự án: Công ty Cổ phần
Bán lẻ Kỹ thuật số FPT

Project: Joint Stock Company
FPT Digital Retail

Hạng mục thi công: Kệ Selective

Works: Selective Rack



NGÀNH HÓA CHẤT

THE CHEMICALS INDUSTRY

Dự án: Công ty TNHH TM SX Sơn Đức	Project: Sơn Đức TM SX Company Limited
Hạng mục thi công: Kệ Selective, Kệ Double Deep	Works: Selective Rack and Double Deep Rack



Dự án: Công ty TNHH Hyosung Việt Nam	Project: Hyosung Viet Nam
Hạng mục thi công: Kệ Selective, Kệ Drive in	Works: Selective and Drive in Rack



NGÀNH ĐIỆN LỰC ELECTRIC POWER INDUSTRY

Dự án: Công ty Điện lực Hưng Yên	Project: VIETNAM ELECTRICITY – HUNG YEN
Hạng mục thi công: Kệ tay quay	Works: Mobile Shelving



2. DỰ ÁN KỆ SIÊU THỊ SUPERMARKET SHELF PROJECTS



Dự án chuỗi siêu thị Lotte
The Lotte supermarket projects



Dự án chuỗi siêu thị Vinmart
The Vinmart supermarket projects



Dự án chuỗi siêu thị Co.opmart
The Co.opmart supermarket projects



Dự án chuỗi siêu thị Aeon Maxvalu
Aeon Maxvalu supermarket projects



Dự án kệ siêu thị The City
The City supermarket projects



Dự án chuỗi siêu thị TokyoLife
TokyoLife supermarket projects



Dự án kệ siêu thị Concung
The Concung supermarket projects



Dự án chuỗi siêu thị Tops Market
Tops Market supermarket projects



3. DỰ ÁN KỆ QUẢNG CÁO ADVERTISING SHELF PROJECTS

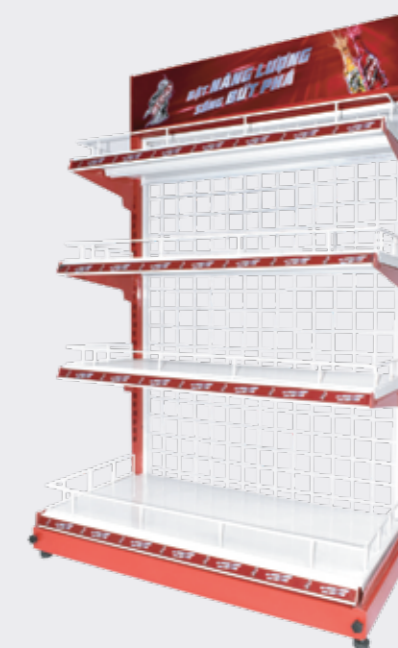
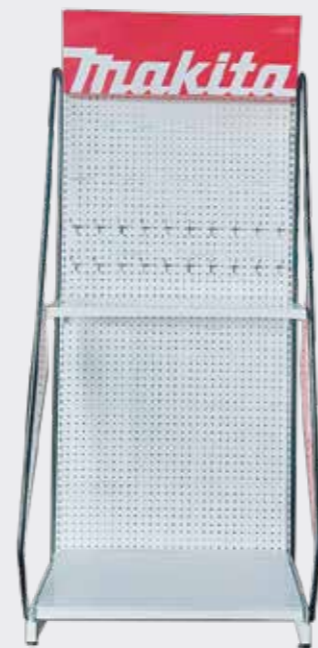
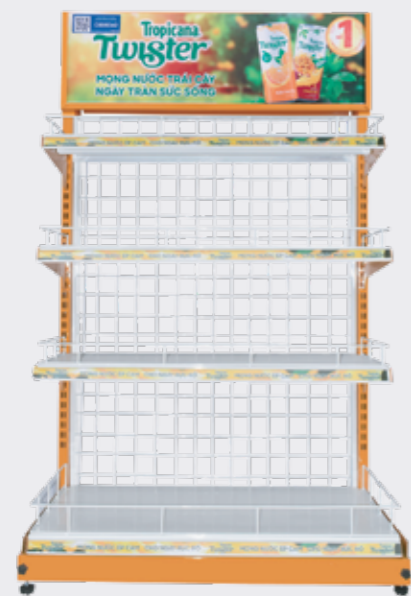

KHÁCH HÀNG VÀ ĐỐI TÁC

CLIENTS AND PARTNERS

